

**Reflective Interrupter with Schmitt-Trigger**  
**Reflexlichtschranke mit Schmitt-Trigger**  
**Version 1.1**

---

**SFH 9245**



**Features:**

- 940nm emitter in combination with a Schmitt-Trigger IC
- Output: active "low"
- Daylight cut-off filter
- Threshold current: typ. 1 mA
- Emitter and detector electrically isolated
- Preconditioning acc. to JEDEC Level 4

**Applications**

- Optical threshold switch
- Pulse former
- Counter

**Besondere Merkmale:**

- 940nm Emitter in Kombination mit einem Schmitt-Trigger IC
- Ausgang: aktiv "low"
- Tageslichtsperrfilter
- Einschaltstrom: typ. 1 mA
- Sender und Empfänger galvanisch getrennt
- Vorbehandlung nach JEDEC Level 4

**Anwendungen**

- Optischer Schalter
- Pulsformer
- Zähler

**Ordering Information**

**Bestellinformation**

Type: Typ:	Threshold current Schaltschwelle Kodak neutral white testcard with 90% reflection; $V_{CC} = 5\text{ V}$ , $d = 1\text{ mm}$ $I_{F,on}$ [mA]	Ordering Code Bestellnummer
SFH 9245	1 ( $\leq 5$ )	Q65111A3174

**Maximum Ratings** ( $T_A = 25\text{ °C}$ )**Grenzwerte**

Parameter Bezeichnung	Symbol Symbol	Values Werte	Unit Einheit
--------------------------	------------------	-----------------	-----------------

**Emitter****Sender**

Reverse voltage Sperrspannung	$V_R$	5	V
Forward current Durchlassstrom	$I_F$	50	mA
Surge current Stoßstrom ( $t_p \leq 10\ \mu\text{s}$ , $D=0$ )	$I_{FSM}$	0.7	A
Total power dissipation Verlustleistung	$P_{tot}$	100	mW
Thermal resistance junction - ambient <sup>1) page 13</sup> Wärmewiderstand Sperrschicht - Umgebung <small>1) Seite 13</small>	$R_{thJA}$	495	K / W

**Detector****Empfänger**

Supply voltage Betriebsspannung	$V_{CC}$	-0.5 ... 20	V
Output voltage Ausgangsspannung	$V_{OUT}$	-0.5 ... 20	V
Output current Ausgangsstrom	$I_{OUT}$	50	mA
Total power dissipation Verlustleistung	$P_{tot}$	175	mW

**Interrupter****Lichtschanke**

Operating and storage temperature range Betriebs- und Lagertemperatur	$T_{op}; T_{stg}$	-40 ... 100	°C
Total power dissipation Verlustleistung	$P_{tot}$	150	mW

**Characteristics** ( $T_A = 25\text{ °C}$ )**Kennwerte**

Parameter Bezeichnung	Symbol Symbol	Values Werte	Unit Einheit
--------------------------	------------------	-----------------	-----------------

**Emitter****Sender**

Emission wavelength Zentrale Emissionswellenlänge	(typ)	$\lambda_{\text{peak}}$	950	nm
Forward voltage Durchlassspannung ( $I_F = 50\text{ mA}$ , $t_p = 20\text{ ms}$ )	(typ (max))	$V_F$	1.45 ( $\leq 1.8$ )	V
Reverse current Sperrstrom ( $V_R = 5\text{ V}$ )	(typ (max))	$I_R$	not designed for reverse operation	$\mu\text{A}$
Temperature coefficient of $I_e$ or $\Phi_e$ Temperaturkoeffizient von $I_e$ bzw. $\Phi_e$	(typ)	$TC_1$	-0.5	% / K

**Detector****Empfänger**

Current consumption Stromaufnahme ( $V_{CC} = 5\text{ V}$ )	(typ (max))	$I_{CC}$	3.3 (< 5)	mA
Current Consumption Stromaufnahme ( $V_{CC} = 18\text{ V}$ )	(typ)	$I_{CC}$	5	mA
Output voltage "high" Ausgangsspannung „high“ ( $I_{OUT} = 0\text{ mA}$ )	(typ (min))	$V_{OH}$	VCC (> 4.0)	V
Output voltage "low" Ausgangsspannung "low" ( $I_{OUT} = 16\text{ mA}$ )	(typ (max))	$V_{OUT\text{ low}}$	0.15 (< 0.4)	V
Rise time Anstiegszeit ( $V_{CC} = 5\text{ V}$ , $I_F = 20\text{ mA}$ , $R_L = 280\text{ k}\Omega$ )	(typ)	$t_r$	0.02	$\mu\text{s}$
Fall time Abfallzeit ( $V_{CC} = 5\text{ V}$ , $I_F = 20\text{ mA}$ , $R_L = 280\text{ k}\Omega$ )	(typ)	$t_f$	0.01	$\mu\text{s}$

Parameter Bezeichnung	Symbol Symbol	Values Werte	Unit Einheit
Turn-on time Einschaltzeit ( $V_{CC} = 5\text{ V}$ , $I_F = 20\text{ mA}$ , $R_L = 280\text{ k}\Omega$ )	(typ) $t_{on}$	1	$\mu\text{s}$
Turn-off time Ausschaltzeit ( $V_{CC} = 5\text{ V}$ , $I_F = 20\text{ mA}$ , $R_L = 280\text{ k}\Omega$ )	(typ) $t_{off}$	2	$\mu\text{s}$

#### Interrupter Lichtschranke

Threshold current Schaltschwelle (Kodak neutral white testcard with 90% reflection; $V_{CC} = 5\text{ V}$ , $d = 1\text{ mm}$ )	(typ (max)) $I_{F,on}$	1 ( $\leq 5$ )	mA
Hysteresis Hysterese	(typ (min..max)) $I_{e,off} / I_{e,on}$	0.6 (0.5 ... 0.9)	-

#### Operating Conditions Betriebsbedingungen

Parameter Bezeichnung	Symbol Symbol	Values Werte	Unit Einheit
Supply voltage Betriebsspannung	$V_{CC}$	4 ... 18	V
Output current Ausgangsstrom	$I_{OUT}$	16	mA

*Note:* A bypass capacitor, 0.1  $\mu\text{F}$  typical, connected between  $V_{CC}$  and GND is recommended in order to stabilize power supply line.

*Anm.:* Zur Stabilisierung der Versorgung wird ein Stützkondensator (angeschlossen zwischen  $V_{CC}$  und GND) von typ. 0.1  $\mu\text{F}$  empfohlen.

**Mechanical test setup**  
**Mechanischer Testaufbau**

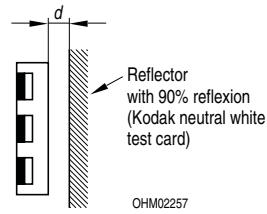

**Block Diagram**  
**Blockschaltbild**

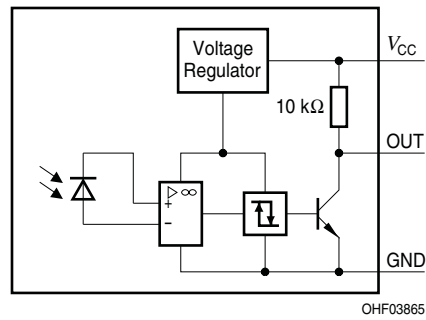

**Test Circuit for Switching and Response Time**  
**Testschaltkreis für Schalt- und Reaktionszeit**

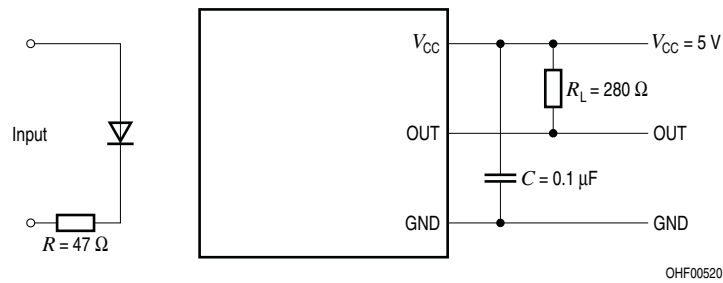

**Switching Time Definitions**  
**Schaltzeitdefinitionen**

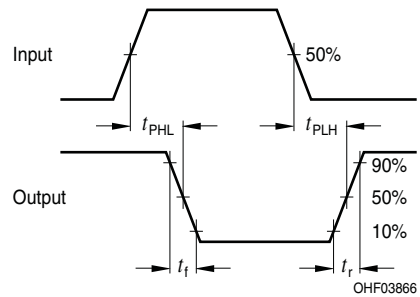

**Threshold Current vs. Distance** <sup>2) page 13</sup>  
**Schwellstrom vs. Entfernung** <sup>2) Seite 13</sup>  
 $I_F = f(d), T_A = 25^\circ\text{C}$

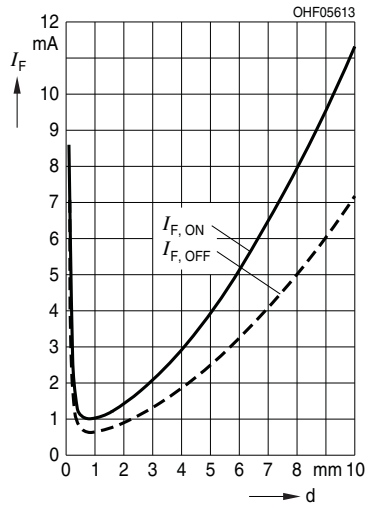

**Relative Threshold** <sup>2) page 13</sup>  
**Relative Schwelle** <sup>2) Seite 13</sup>  
 $E_{e,on} / E_{e,on V_{CC}=5V} = f(V_{CC}), T_A = 25^\circ\text{C}$

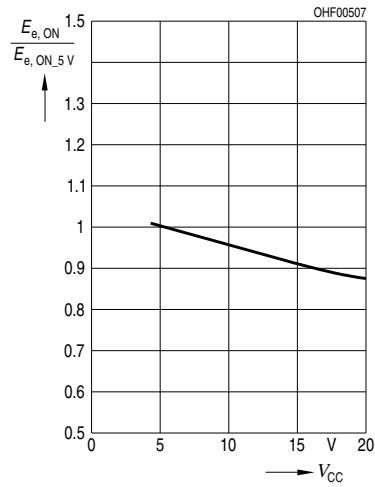

**Current Consumption** <sup>2) page 13</sup>  
**Stromaufnahme** <sup>2) Seite 13</sup>  
 $I_{CC} = f(V_{CC}), T_A = 25^\circ\text{C}$

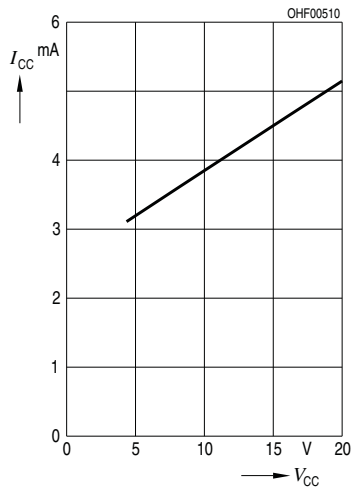

**Output Voltage** <sup>2) page 13</sup>  
**Ausgangsspannung** <sup>2) Seite 13</sup>  
 $V_{OL} = f(I_{OUT}, V_{CC}), T_A = 25^\circ\text{C}$

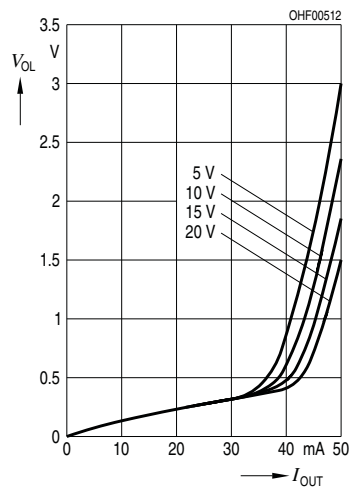

**Current Consumption vs. Ambient Temperature** <sup>2) page 13</sup>  
**Stromaufnahme vs. Umgebungstemperatur** <sup>2) Seite 13</sup>

$I_{CC} = f(T_A, V_{CC})$

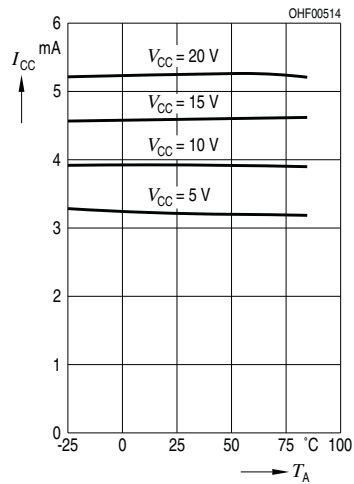

**Forward Current** <sup>2) page 13</sup>  
**Durchlassstrom** <sup>2) Seite 13</sup>  
 $I_F = f(V_F)$ , single pulse,  $t_p = 100 \mu s$

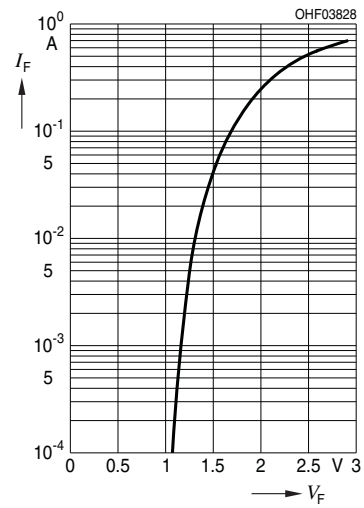



**Permissible Pulse Handling Capability  
Zulässige Pulsbelastbarkeit**

$I_F = f(t_p)$ ,  $T_A = 25\text{ °C}$ , duty cycle  $D =$  parameter

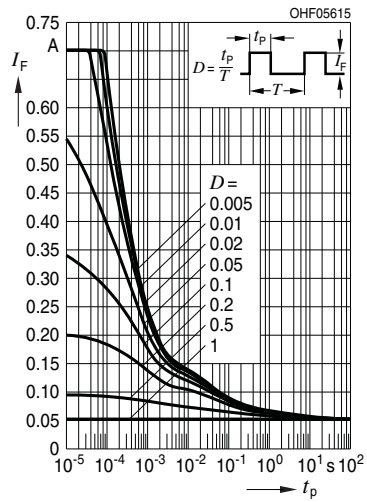

**Permissible Pulse Handling Capability  
Zulässige Pulsbelastbarkeit**

$I_F = f(t_p)$ ,  $T_A = 85\text{ °C}$ , duty cycle  $D =$  parameter

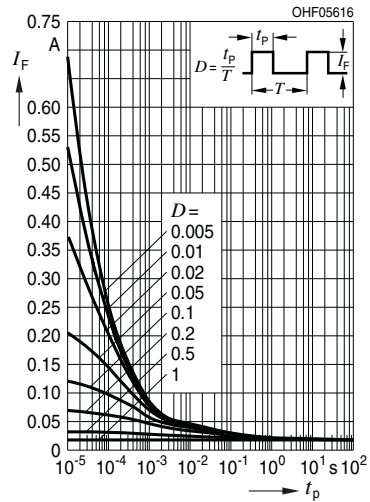

**Package Outline  
Maßzeichnung**

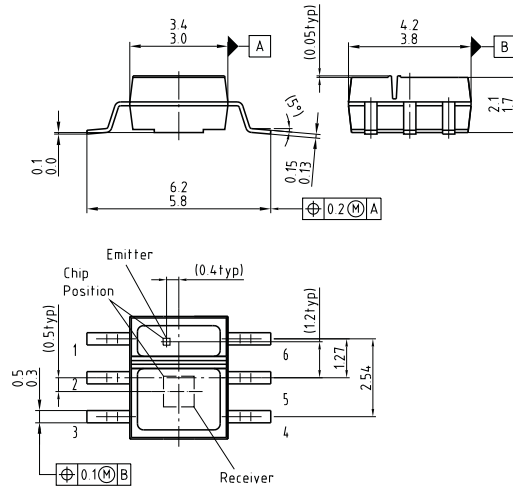

Dimensions in mm (inch). / Maße in mm (inch).

C63062-A3059-A11-01

### Pinning Anschlussbelegung

Pin Anschluss	Description Beschreibung
1	Anode
2	OUT
3	V <sub>CC</sub>
4	- (connect to GND or leave open)
5	GND
6	Cathode

### Recommended Solder Pad Empfohlenes Lötpaddingesign

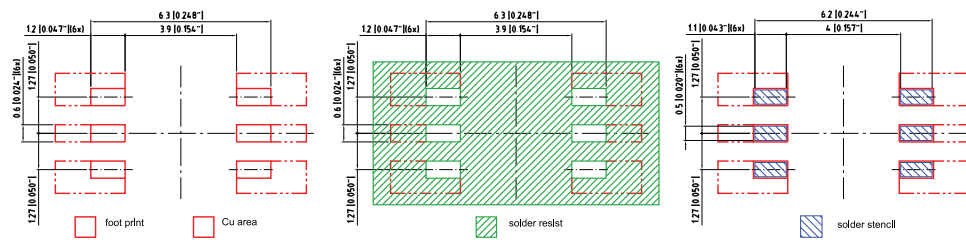

Component Location on Pad

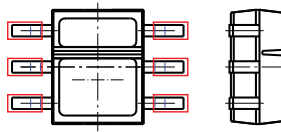

E062.3010.158 -01

**Reflow Soldering Profile**  
**Reflow-Lötprofil**

Preconditioning: JEDEC Level 4 acc. to JEDEC J-STD-020D.01

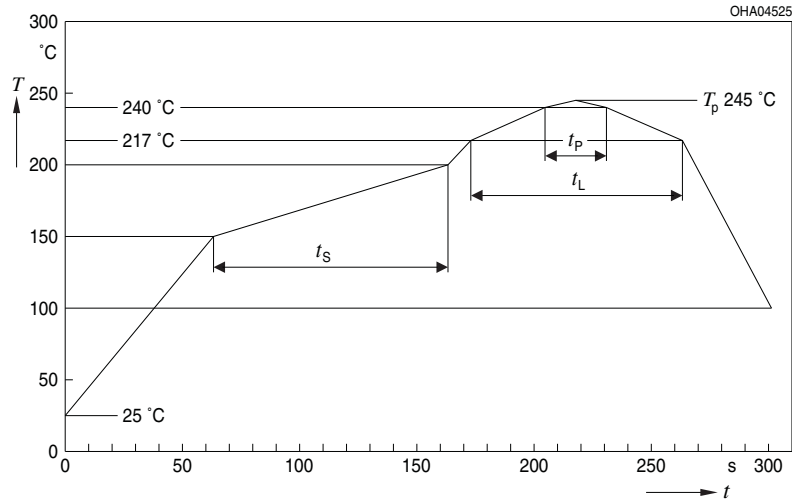

OHA04612

Profile Feature Profil-Charakteristik	Symbol Symbol	Pb-Free (SnAgCu) Assembly			Unit Einheit
		Minimum	Recommendation	Maximum	
Ramp-up rate to preheat <sup>*)</sup> 25 °C to 150 °C			2	3	K/s
Time $t_s$ $T_{Smin}$ to $T_{Smax}$	$t_s$	60	100	120	s
Ramp-up rate to peak <sup>*)</sup> $T_{Smax}$ to $T_p$			2	3	K/s
Liquidus temperature	$T_L$	217			°C
Time above liquidus temperature	$t_L$		80	100	s
Peak temperature	$T_p$		245	260	°C
Time within 5 °C of the specified peak temperature $T_p - 5$ K	$t_p$	10	20	30	s
Ramp-down rate* $T_p$ to 100 °C			3	6	K/s
Time 25 °C to $T_p$				480	s

All temperatures refer to the center of the package, measured on the top of the component  
<sup>\*)</sup> slope calculation  $DT/Dt$ :  $Dt$  max. 5 s; fulfillment for the whole T-range

**Disclaimer****Attention please!**

The information describes the type of component and shall not be considered as assured characteristics.

Terms of delivery and rights to change design reserved. Due to technical requirements components may contain dangerous substances.

For information on the types in question please contact our Sales Organization.

If printed or downloaded, please find the latest version in the Internet.

**Packing**

Please use the recycling operators known to you. We can also help you – get in touch with your nearest sales office.

By agreement we will take packing material back, if it is sorted. You must bear the costs of transport. For packing material that is returned to us unsorted or which we are not obliged to accept, we shall have to invoice you for any costs incurred.

**Components used in life-support devices or systems must be expressly authorized for such purpose!**

Critical components\* may only be used in life-support devices\*\* or systems with the express written approval of OSRAM OS.

\*) A critical component is a component used in a life-support device or system whose failure can reasonably be expected to cause the failure of that life-support device or system, or to affect its safety or the effectiveness of that device or system.

\*\*) Life support devices or systems are intended (a) to be implanted in the human body, or (b) to support and/or maintain and sustain human life. If they fail, it is reasonable to assume that the health and the life of the user may be endangered.

**Disclaimer****Bitte beachten!**

Lieferbedingungen und Änderungen im Design vorbehalten. Aufgrund technischer Anforderungen können die Bauteile Gefahrstoffe enthalten. Für weitere Informationen zu gewünschten Bauteilen, wenden Sie sich bitte an unseren Vertrieb. Falls Sie dieses Datenblatt ausgedruckt oder heruntergeladen haben, finden Sie die aktuellste Version im Internet.

**Verpackung**

Benutzen Sie bitte die Ihnen bekannten Recyclingwege. Wenn diese nicht bekannt sein sollten, wenden Sie sich bitte an das nächstgelegene Vertriebsbüro. Wir nehmen das Verpackungsmaterial zurück, falls dies vereinbart wurde und das Material sortiert ist. Sie tragen die Transportkosten. Für Verpackungsmaterial, das unsortiert an uns zurückgeschickt wird oder das wir nicht annehmen müssen, stellen wir Ihnen die anfallenden Kosten in Rechnung.

**Bauteile, die in lebenserhaltenden Apparaten und Systemen eingesetzt werden, müssen für diese Zwecke ausdrücklich zugelassen sein!**

Kritische Bauteile\* dürfen in lebenserhaltenden Apparaten und Systemen\*\* nur dann eingesetzt werden, wenn ein schriftliches Einverständnis von OSRAM OS vorliegt.

\*) Ein kritisches Bauteil ist ein Bauteil, das in lebenserhaltenden Apparaten oder Systemen eingesetzt wird und dessen Defekt voraussichtlich zu einer Fehlfunktion dieses lebenserhaltenden Apparates oder Systems führen wird oder die Sicherheit oder Effektivität dieses Apparates oder Systems beeinträchtigt.

\*\*) Lebenserhaltende Apparate oder Systeme sind für (a) die Implantierung in den menschlichen Körper oder (b) für die Lebenserhaltung bestimmt. Falls Sie versagen, kann davon ausgegangen werden, dass die Gesundheit und das Leben des Patienten in Gefahr ist.

**Glossary**

- 1) **Thermal resistance:** Mounting on PC-board with > 5 mm<sup>2</sup> pad size
- 2) **Typical Values:** Due to the special conditions of the manufacturing processes of LED, the typical data or calculated correlations of technical parameters can only reflect statistical figures. These do not necessarily correspond to the actual parameters of each single product, which could differ from the typical data and calculated correlations or the typical characteristic line. If requested, e.g. because of technical improvements, these typ. data will be changed without any further notice.

**Glossar**

- 1) **Wärmewiderstand:** Montage auf PC-Board mit > 5 mm<sup>2</sup> Padgröße
- 2) **Typische Werte:** Wegen der besonderen Prozessbedingungen bei der Herstellung von LED können typische oder abgeleitete technische Parameter nur aufgrund statistischer Werte wiedergegeben werden. Diese stimmen nicht notwendigerweise mit den Werten jedes einzelnen Produktes überein, dessen Werte sich von typischen und abgeleiteten Werten oder typischen Kennlinien unterscheiden können. Falls erforderlich, z.B. aufgrund technischer Verbesserungen, werden diese typischen Werte ohne weitere Ankündigung geändert.

Published by OSRAM Opto Semiconductors GmbH  
Leibnizstraße 4, D-93055 Regensburg  
[www.osram-os.com](http://www.osram-os.com) © All Rights Reserved.

EU RoHS and China RoHS compliant product



此产品符合欧盟 RoHS 指令的要求；  
按照中国的相关法规和标准，不含有毒有害物质或元素。