

3Doodler start



Doodled plastic cannot be reused

FR Le plastique ayant servi ne peut être réutilisé. ES El plástico de Doodle no puede ser reutilizado. DE Doodle Kunststoff kann nicht wiederverwendet werden. IT Tagliare prima di inserire. NL Geodoodeld plastic kan niet hergebruikt worden. JA 落書きプラスチックは再利用できません。KO 낙서 한 플라스틱은 재사용 할 수 없습니다. CH 塗寫的塑料不能重複使用。ZH 涂写的塑料不能重复使用。PT Doodle de plástico não pode ser reutilizado. SV Plasten till 3Doodler kan inte återvändas. DA Plasten er 3doodler kan ikke genbruges. EL Το πλαστικό που έχει εθωθεί δεν μπορεί να χρησιμοποιηθεί ξανά. TR Plastik uçlar tekrar kullanılmaz. PL Nabazgra tworzywa sztuczne nie mogą być ponownie wykorzystane. RU Пластик нельзя использовать повторно. UK Пластик не можна використовувати повторно. IW נא לא לשמש את קצוות הלוטוס. AR الفلاستيك الذي استخدمته لا يمكن إعادة استخدامه. CS Doodled plast nelze znovu použít. SK Doodled plast nemožno opätovne použiť. HU Doodled műanyag nem lehet újra felhasználni. RO Cartusul nu este refolosibil. SL Doodled plastiko se ne sme ponovno uporabiti. CR Doodled plastika se ne smije ponovno upotrijebiti. SB Doodled plastika se ne može ponovno upotrijebiti.



Snip before inserting

FR Couper avant d'insérer. ES Recortar antes de insertar. DE Vor dem Einsetzen abschneiden. IT la plastica Doodle non può essere riutilizzata. NL Knippen voor het plaatsen. JA あなたが挿入する前に撮影したように。KO 당신이 삽입하기 전에 잘라주세요. CH 輸入原料前，以剪刀將不平整部份剪去。PT Corte antes de inserir. SV Klipp innan du lägger i. DA Skær før læsning. FI Leikkaa ennen kuormausta. NO Skjær før lasting. EE Lõika sulanud ots enne kui pulga seadmisse sisestad. EL Κόψτε πριν την εισαγωγή. TR Çizimizin içine yerleştirilmeden önce plastik ucun, ucunu makasla kesiniz. PL Odetni przed włożeniem. RU Отрежьте перед тем, как вставлять. UK Виріжте перед тим, як вставляти. IW ממש לפני שאתה מנסה להכניס את הלוטוס. AR قفد قبل إدخاله. CS Před vložením zastrihněte. SK Pred vložením zastrihnite. HU Vágd le behelyezés előtt. RO Taijati înainte de a introduce. SL Pred vstavljanjem odrežite. CR Odrežite prije umetanja. SB Odrežite pre umetanja.

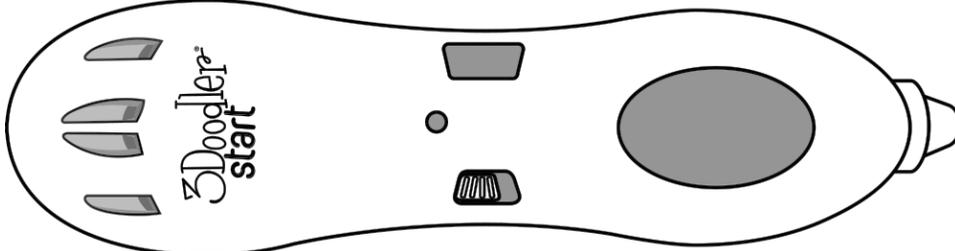

<p>EN CHOKING HAZARD. Not suitable for children under 36 months. May contain small parts.</p>	<p>FR ATTENTION. Ne convient pas aux enfants de moins de 36 mois. Petits éléments. Danger d'étouffement.</p>	<p>ES PELIGRO DE ASFIXIA. No recomendado para niños menores de 3 años por pequeñas partes que pueden ser ingeridas por el niño y producir asfixia.</p>	<p>DE ERSTICKUNGSGEFAHR. Nicht geeignet für Kinder unter 3 Jahren. Enthält verschluckbare Kleinteile.</p>	<p>IT PERICOLO DI SOFFOCAMENTO. Non è adatto ai bambini di età inferiore ai 36 mesi. Può contenere piccole parti.</p>	<p>NL VERSTIKKINGSGEVAAR. Houd gemaakte Doodles uit de buurt van kinderen onder 3 jaar. Kleine kinderen stoppen speelgoed in hun mond, hierdoor is er risico op verstikking.</p>	<p>JA 本商品は小さな部品が含まれています。誤飲・窒息の危険がありますので、3歳未満のお子様が無難なようご注意ください。</p>	<p>KO 질식의 위험이 있습니다. 36개월 이하의 어린이에게는 적합하지 않습니다. 작은 부품을 포함하고 있습니다.</p>	<p>CH 請將商品放置於三歲以下兒童無法取得處，兒童可能誤食並導致窒息狀況產生。</p>
<p>ZH 請將商品放置于三岁以下儿童无法取得处，儿童可能误食并导致窒息状况产生。</p>	<p>PT PERIGO DE ASFIXIA: Não recomendado a crianças menores de 3 anos por conter peças susceptíveis de serem ingeridas ou inaladas e produzir asfixia.</p>	<p>SV KVÄVNINGSRISK. Ej lämplig för barn under 36 månader. Kan innehålla små delar.</p>	<p>DA KVÆLNINGSFARE. Ikke egnet til børn under 36 måneder. Kan indeholde små dele.</p>	<p>FI TUKEHTUMISVAARA. Ei soveltu alle 36 kuukauden ikäisille lapsille. Saattaa sisältää pieniä osia.</p>	<p>NO KVELNINGSFARE. Ikke egnet for barn under 36 måneder. Kan inneholde små deler.</p>	<p>EE LAMBUMISE OHT. Toode ei sobi alla 36 kuulistele lastele, sest võib sisaldada pisidetaili.</p>	<p>EL ΚΙΝΔΥΝΟΣ ΚΑΤΑΠΟΙΗΣΗΣ. Δεν είναι κατάλληλο για παιδιά κάτω των 36 μηνών. Μπορεί να περιέχει μικρά κομμάτια.</p>	<p>TR BOĞULMA RISKİ. 36 aydan küçük çocuklar için uygun değildir. Küçük parçaları ihtiva eder.</p>
<p>PL Produkt nieodpowiedni dla dzieci poniżej 36 miesiąca życia. Zawiera małe elementy, które mogą zostać połknięte lub wchłonięte.</p>	<p>RU PERICOLO DI SOFFOCAMENTO. Non è adatto ai bambini di età inferiore ai 36 mesi. Può contenere piccole parti.</p>	<p>UK ПОПЕРЕДЖЕННЯ. Містити дрібні деталі. Може викликати задуку. Використовувати під безпосереднім наглядом дорослої особи. Зберігати в місці, не доступному для дітей віком до 3 років.</p>	<p>IW סכנת חנק: כלי מליקס קטנים. סכנת חנק: כלי מליקס קטנים. סכנת חנק: כלי מליקס קטנים.</p>	<p>AR خطر الاختناق ليست مناسبة للأطفال دون سن 36 شهرا. قد يحتوي على أجزاء صغيرة.</p>	<p>CS HROZÍ UDUŠENÍ. Nevhodné pro děti do 36 měsíců. Produkt může obsahovat malé části.</p>	<p>SK HROZÍ UDUŠENIE. Nevhodné pre deti do 36 mesiacov. Produkt môže obsahovať malé časti.</p>	<p>HU Nem alkalmas 36 hónapnál fiatalabb gyermekek részére, apró részeket felfalással okozhatnak.</p>	<p>RO Jucăria nu este potrivită pentru copii sub 36 de luni. Această conține piese mici care pot fi înghițite sau absorbite.</p>

STEP 1: Turn It On

FR	ETAPE 1: Mise en marche
ES	PASO 1: Encenderlo
DE	SCHRITT 1: Einschalten
IT	FASE 1: Accensione
NL	STAP 1: Gebruiksklaar maken
JA	ステップ1: 電源を入れます
KO	1단계: 전원켜기
CH	第一步: 開機
ZH	第一步: 开机
PT	PASSO 1: Ligá-lo
SV	STEG 1: Starta den
DA	TRIN 1: Tænd den
FI	VAIHE 1: Aktivointi
NO	TRINN 1: Slå på
EE	Esimene samm: Seadme sisselülitamine
EL	ΒΗΜΑ 1: Άναψη το
TR	ADIM 1: Kalemli açın
PL	Krok 1: Włącz urządzenie
RU	ШАГ 1: включите ручку
UK	КРОК 1: Увімкнення дитячої 3D-ручки 3Doodler Start
IW	שלב 1: הדלק את העט
AR	الخطوة الأولى: بدء التشغيل
CS	KROK 1: Zapnutí
SK	KROK 1: Zapnutie
HU	1. LÉPÉS: Kapcsold be
RO	PASUL 1: Porniți aparatul

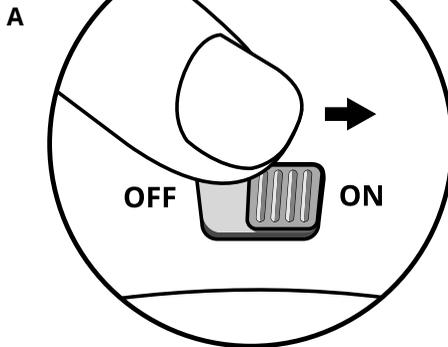

EN To turn on your 3Doodler Start, slide the power switch from OFF to ON.

FR	Pour mettre en marche votre stylo 3D, pousser le bouton de OFF (arrêt) sur ON (marche).	NO	For å slå på 3Doodler Start, skyver du strømbryteren til ON.
ES	Para encender el 3Doodler Start, desliza el interruptor de encendido de la posición ON.	EE	3Doodler Starti sisselülitamiseks lükka napp OFF asendist ON asendisse.
DE	Um den 3Doodler einzuschalten muss der Einschaltknopf auf "ON" gestellt werden.	EL	Για να ανάψετε το 3Doodler Start, σέρτε το διακόπτη στο ON.
IT	Per accendere il vostro 3Doodler Start, fare scorrere il pulsante di alimentazione da OFF a ON.	TR	3Doodler Start'ı açmak için güç düğmesini ON durumuna getirin.
NL	Om je 3Doodler Start gebruiksklaarte maken, schuif je de AAN/UIT knop naar AAN.	PL	Aby włączyć 3Doodler Start, przesunij przelącznik z pozycji OFF na pozycję ON.
JA	3Doodler Startの電源を入れる為に、スイッチをONにしてください。	RU	Чтобы включить 3Doodler Start сдвиньте переключатель питания из положения OFF в положение ON.
KO	3Doodler Start의 전원을 켜기 위해 전원 스위치를 OFF에서 ON으로 밀어주세요.	UK	Для увімкнення дитячої 3D-ручки 3Doodler Start поsunьте перемикач живлення з положення OFF в положення ON.
CH	請將開關由OFF調整至ON。	IV	ON לשדלק את העט הפעלה למצב
ZH	请将开关由OFF调整至ON。	AR	لتشغيل 3Doodlerحرك مفتاح التشغيل إلىON
PT	Para ligar o 3Doodler Start, desliza o interruptor de ligação da posição ON.	CS	Chcete-li zapnout 3Doodler Start, přesuňte vypínač do polohy ON.
SV	För att starta din 3Doodler ska du skjuta strömbrytaren till PÅ (ON).	SK	AK chcete zapnúť 3Doodler Start, presuňte vypínač do polohy ON.
DA	For at tænde din 3Doodler Start, skub afbryderen til ON (tændt).	HU	Per accendere il vostro A 3Doodler Start bekapcsoláshoz csúsztasd a kapcsolót az ON pozícióba.
FI	Aktivoi 3Doodler Start kynä viemällä virtakytkin ON-asentoon.	RO	Om je 3Doodler Start Pentru a porni 3Doodler Start, comtați butonul din poziția OFF în poziția ON.

B

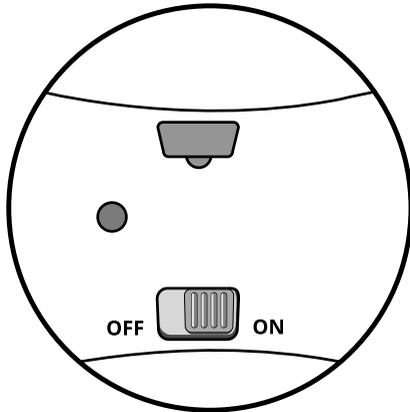

OFF ON

EN The LED light will turn SOLID RED to indicate the pen is warming up.

FR La LED deviendra rouge pour indiquer que le stylo est en train de chauffer.

ES El indicador LED se iluminará en rojo para indicar que se está calentando.

DE Das LED-Licht leuchtet rot auf, was bedeutet dass sich der Stift aufwärmt.

IT La luce del LED diventerà ROSSA e FISSA per indicare che la penna si sta avviando.

NL Het LED indicatorlampje brandt continu rood om aan te geven dat de pen aan het opwarmen is.

JA ウォームアップ状態となり、LEDライトが赤く点灯します。

KO 예열 중에는 LED가 적색으로 바뀝니다.

CH LED燈會顯示為持續紅燈，表示正在預熱的狀態。

ZH LED灯会显示为持续红灯，表示正在预热的状态。

PT O indicador LED vai iluminar-se em vermelho para indicar que se está a aquecer.

SV LED-lampan kommer att bli HELT RÖD för att indikera att pennan värms upp.

DA LED-lyset lyser KONSTANT RØDT for at indikere at pennen varmer op.

FI LED-valo palaa nyt KIINTEÄSTI PUNAISENA osoittaen, että kynä kuumeenee.

NO Lampen vil lyse KONTINUERLIG RØDT for å indikere at pennen varmes opp.

EE Püsivalt põlev PUNANE LED-indikaator annab märku, et seade soojeneb.

EL Η φωτεινή ένδειξη LED θα γίνει κόκκινη, αυτό δείχνει ότι το στυλό θερμαίνεται.

TR LED ışık kalemin ısındığını gösteren SABIT KIRMIZI renge dönüşecektir.

PL Zapali się czerwona dioda LED, co oznacza, że urządzenie nagrzewa się.

RU La luce del LED diventerà После этого светодиодный индикатор загорится КРАСНЫМ цветом, обозначающим, что материал разогревается.

UK Після цього світлодіодний індикатор загориться ЧЕРВОНИМ кольором, що означає, що матеріал розгрівається.

IV نور LED-ه تليق بضع اذم كدر لاموت شهق متومت.

AR فور التشغيل سيظهر ضوء أحمر يشير إلى أن القلم بدء عملية الإحماء.

CS Kontrolka LED začne svítit červeně, což znamená, že pero se zahřívá.

SK Kontrolka LED začne svietiť na červenú, čo znamená, že pero sa zahrieva.

HU Pírosan világít amikor melegszik.

RO Se va aprinde LED-ul roșu, ceea ce înseamnă că aparatul se încălzește.

C

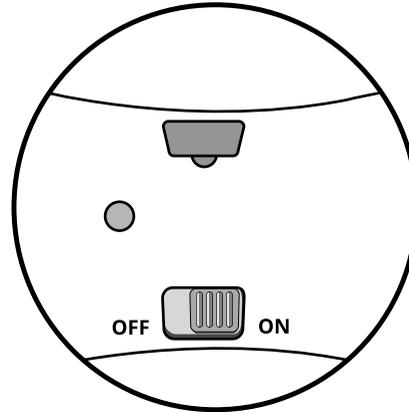

OFF ON

EN Wait until the light turns SOLID GREEN.

FR Attendez jusqu'à ce que la LED devienne verte.

ES Espera hasta que la luz cambie a verde.

DE Warte, bis das Licht grün aufleuchtet, dann ist der Stift bereit.

IT Attendete che la luce diventi VERDE e FISSA.

NL De pen is gebruiksklaar wanneer het indicatorlampje continu groen brandt.

JA LEDが緑色に変わるまでお待ちください。

KO LED가 녹색이 될 때까지 잠시 기다려주세요.

CH 預熱完畢後，LED燈顯示為持續綠燈，即可開始啟動。

ZH 預熱完畢后，LED灯显示为持续绿灯，即可开始启动。

PT Espera até que a luz passe para verde.

SV Vänta till lampan blir HELT GRÖN.

DA Vent indtil lyset bliver KONSTANT GRØN.

FI Odota, kunnes valo palaa KIINTEÄSTI VIHREÄNÄ.

NO Vent til lampen LYSER GRØNT.

EE De pen is opgeladen wanneer het lampje continu groen brandt.

EL Περιμένε μέχρι η ένδειξη LED να γίνει πράσινη.

TR LED ışık SABIT YEŞİL renge dönene kadar bekleyin.

PL Poczekaj, aż dioda LED zapali się na zielono.

RU Дождитесь, когда он загорится ЗЕЛЕНЫМ цветом.

UK Дочекайтесь, коли він загориться ЗЕЛЕНИМ кольором.

IV نكه سهاور يتحول ليرتق.

AR انتظر حتى يتحول الضوء من اللون الأحمر إلى اللون الأخضر.

CS Počkejte, dokud se rozsvítí zeleně.

SK Počkajte, kým sa rozsvieti na zeleno.

HU Várd amíg Zölden világít.

RO Așteptați până când LED-ul se va aprinde în verde.

STEP 2: Start and Stop

- FR **ETAPE 2: Démarrer et arrêter**
ES **PASO 2: Iniciar y Detener**
DE **SCHRITT 2: Ein- und Ausschalten**
IT **FASE 2: Avvio e Arresto**
NL **STAP 2: In- en Uitschakelen**
JA **ステップ2: ペンの作動と停止**
KO **2단계: 시작과 정지**
CH **第二步: 如何啟動和停止**
ZH **第二步: 如何启动和停止**
PT **PASSO 2: Iniciar e deter**
SV **STEG 2: Start och Stopp**
DA **TRIN 2: Start og Stop**
FI **VAIHE 2: Käynnistys ja Pysäytys**
NO **TRINN 2: Start og stopp**
EE **Teine samm: Start ja stopp**
EL **ΒΗΜΑ 2: Ξεκίνη και Σταμάτα**
TR **ADIM 2: Çalıştırma ve Bitirme**
PL **Krok 2: Start i Stop**
RU **ШАГ 2: Запуск и Остановка**
UK **КРОК 2: Запуск і зупинка**
IW **שלב 2: להתחיל ולהפסיק**
AR **خطوة الثانية: التشغيل والإيقاف**
CS **KROK 2: Spuštění a zastavení**
SK **KROK 2: Spustenie a zastavenie**
HU **2. LÉPÉS: Indítás és megállítás**
RO **PASUL 2: Start și Stop**

A

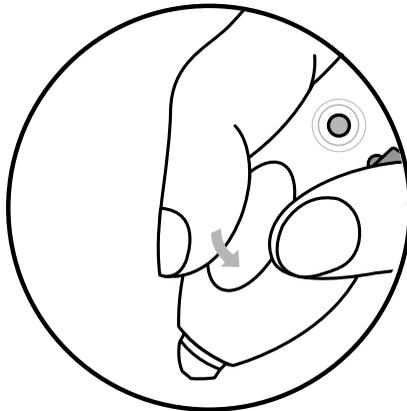

EN **Click the button once to start your pen.
The LED light will SLOWLY FLASH GREEN to show that your pen is active.**

- FR Pour mettre en marche votre stylo 3D, pousser le bouton de OFF (arrêt) sur ON (marche). La LED deviendra rouge pour indiquer que le stylo est en train de chauffer.
- ES Haz clic en el botón para iniciar la pluma. La luz LED parpadeará en verde para mostrar que la pluma está activa.
- DE Der Stift startet, wenn der Knopf einmalig gedrückt wird. Das LED-Licht wird in langen Abständen grün aufblinken, um dir zu signalisieren, dass der Stift aktiviert ist.
- IT Premere una sola volta il pulsante per avviare la vostra penna. La luce del LED diventerà VERDE e inizierà a LAMPEGGIARE LENTAMENTE per indicare che la vostra penna è attiva.
- NL Druk op de oranje knop om de pen in te schakelen. Het indicatorlampje zal langzaam groen knipperen om aan te geven dat de pen actief is.
- JA ペンを使用するには、ボタンを一度クリックします。緑色のLEDライトがゆっくり点滅していれば、ペンが作動している状態です。
- KO 버튼을 한 번 누르면 두들림을 시작할 수 있습니다. 녹색 LED가 천천히 깜빡이면 펜이 작동중인 것입니다.
- CH 按下橘色按鈕即可啟動列印筆。啟動後，LED燈呈現慢速閃爍綠燈，表示此列印筆已經啟動。
- ZH 按下橘色按鈕即可启动打印笔。启动后，LED灯呈现慢速闪烁绿灯，表示此打印笔已经启动。
- PT Clique no botão para iniciar a caneta. A luz LED vai piscar em verde para mostrar que a caneta está ativa.
- SV Klicka på knappen en gång för att starta din penna. LED-lampnan kommer att LÅNGSAMT BLINKA GRÖNT för att visa att pennan är aktiv.
- DA Klik en gang på knappen for at starte din pen. LED-lyset vil BLINKE LÅNGSOMT GRØNT for at vise at din pen er aktiv.
- FI Käynnistä kynä painamalla painiketta kerran. LED-valo alkaa VILKKUA HITAASTI VIHREÄN osoittaen, että kynä on aktiivitoitu.
- NO Trykk inn knappen én gang for å starte pennen. Lampen vil BLINKE SAKTE GRØNT for å indikere at pennen er aktiv.
- EE Et pliats käivitada vajuta korra nupule. LED-indikaator hakkab aeglaselt vilkuma ROHELISELT, mis näitab et seade on aktiivne.
- EL Κάνε κλικ μια φορά για να αρχίσεις να χρησιμοποιείς το στυλό. Η ένδειξη LED θα ΑΝΑΒΟΪΒΗΝΕΙ με ΠΙΣΙΝΟ χρώμα που δείχνει ότι το στυλό είναι σε λειτουργία.
- TR Kalemi çalıştırmak için düğmeye bir defa basın. LED ışık kaleminizin aktif olduğunu gösteren YAVAŞÇA YEŞİL yanıp sönecektir.
- PL Naciśnij przycisk raz, aby wystartować. Dioda LED zacznie powoli migać na zielono wskazując, że urządzenie jest aktywne.
- RU Нажмите кнопку для запуска ручки. Светодиодный индикатор начнет МЕДЛЕННО МИГАТЬ ЗЕЛЕНЫМ цветом, показывая, что процесс рисования начат.
- UK Натисніть кнопку для запуску ручки. Світлодіодний індикатор почне повільно блимати ЗЕЛЕНИМ кольором, показуючи, що ручку активовано для процесу малювання.
- IW פעם אחת על הלחץ להפעיל את הטע. האור יתחיל להבהב לאט בצבע ירוק כדי לאותר שהטע פעיל.
- AR اضغط على زر التشغيل مرة واحدة لبدء التشغيل. سيبدأ القلم بالوميض ببطء باللون الأخضر ليول على أن القلم نشط.
- CS Klikněte na tlačítko pro spuštění pera. LED dioda bude blikat pomalu zeleně.
- SK Kliknite na tlačidlo pre spustenie pera. LED dióda bude blikať pomaly nazeleno. Znamená to, že vaše pero je aktívne.
- HU Apássaí a butonul a toll indításához. A LED LASSAN VILLOG ZÖLDDEL.
- RO Apăsăți butonul o dată pentru a porni pen-ul. Led-ul începe să lumineze intermitent în verde indicând că aparatul este activ.

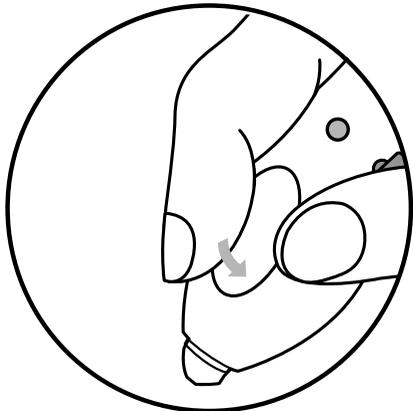
B

EN Click the button again to stop pen. The LED light will turn to SOLID GREEN.

FR Appuyez à nouveau sur le bouton pour arrêter le fonctionnement du stylo. La LED verte s'arrêtera de clignoter.

ES Haz clic en el botón de nuevo para detener la pluma. El indicador LED se iluminará en color verde.

DE Drücke den Knopf noch einmal um den Stift zu stoppen. Das LED-Licht wird dann dauerhaft grün aufleuchten.

IT Premere nuovamente il pulsante per arrestare il funzionamento della penna. La luce del LED diventerà VERDE e FISSA.

NL Druk nogmaals op de oranje knop om de pen uit te schakelen. Het indicatorlampje zal continu Groen Gaan branden.

JA 停止するには、再びボタンを押します。(LEDライトの点滅が止まります)

KO 버튼을 한번 더 누르면 녹색 LED의 깜빡임이 멈추고 펜이 멈춥니다.

CH 若需停止，請再按一次橘色按鈕即可。LED 燈會呈現持續綠燈。

ZH 若需停止，請再按一次橘色按鈕即可。LED 灯会呈现持续绿灯。

PT Clica no botão de novo para deter a caneta. O indicador LED vai iluminar-se em cor verde.

SV Klicka på knappen igen för att stoppa pennan. LED-lampan kommer att bli HELT GRÖN.

DA Klik på knappen igen for at stoppe din pen. LED-lyset vil lyse KONSTANT GRØNT.

FI Paina painiketta uudelleen kynän pysäyttämiseksi. LED-valo palaa nyt KIINTEÄSTI VIHREÄNÄ.

NO Trykk på knappen igjen for å stoppe pennen. Lampen vil lyse KONTINUERLIG GRØNT.

EE Vajuta nupule veel korra, et peatada tegevus. LED-indikaator jääb püsivalt ROHELISELT põlema.

EL Κάνε κλικ ξανά για να το σταματήσεις . Η ένδειξη LED θα γίνει σταθερά πράσινη.

TR Kalemı durdurmak için tekrar düğmeye basin. LED ışık SABİT YEŞİL renge dönecektir.

PL Naciśnij przycisk ponownie, aby zatrzymać urządzenie. Dioda LED zacznie świecić stałym zielonym światłem.

RU нажмите кнопку еще раз. Индикатор перестанет мигать и загорится ЗЕЛЕНЫМ цветом.

UK Щоб зупинити ручку, натисніть кнопку ще раз. Світлодіодний індикатор почне горіти постійним ЗЕЛЕНИМ кольором.

IV תלחץ עוד פעם בלחצון להפסיק. נורת ה-LED תציג צבע ירוק קבוע.

AR إيقاف القلم قم بالضغط على الزر مرة أخرى ، عند إيقاف سيصبح الضوء الأخضر ثابت و مستقر عن الوميض

CS Znamená to, že vaše pero je aktivní. Opětovným kliknutím na tlačítko pero zastavíte.LED dioda bude svítit zeleně.

SK Opätovným kliknutím na tlačidlo pero zastavíte. LED dióda bude svietiť na zeleno.

HU Kattints még egyszer a megállításhoz. A LED ZÖLDEEN VILLÁGÍT.

RO Reapăsăți butonul pentru a opri aparatul.Led-ul începe să lumineze în roșu constant.

STEP 3: Insert Plastic and Doodle

- FR **ETAPE 3: Insérer le bâtonnet de plastique et dessiner en 3D**
- ES **PASO 3: Insertar el plástico y Doodlea**
- DE **SCHRITT 3: Kunststoff einsetzen und losdoodeln**
- IT **FASE 3: Inserire i filamenti di plastica e iniziare a creare i Doodle**
- NL **STAP 3: Plastic kleurstaafje plaatsen & Doodle**
- JA **ステップ3:プラスチックの挿し込みと落書きの開始**
- KO **3단계: 두들스틱 넣기 및 두들림하기**
- CH **第三步: 輸入顏料及開始創作**
- ZH **第三步: 輸入顏料及开始创作**
- PT **PASSO 3: Inserir o plástico e Doodlear**
- SV **STEG 3: Infoga plaststav & Doodle**
- DA **TRIN 3: Indsæt plastikken & Doodle**
- FI **VAIHE 3: Syötä muovi ja piirrä Doodle-kuvio**
- NO **TRINN 3: Sette inn plaststråd og begynne å Doodle**
- EE **Kolmas samm: Sisesta täiteplastik ja alusta 3D joonistamist**
- EL **ΒΗΜΑ 3: Τοποθέτηση μέσα το πλαστικό και άρχισε να σχεδιάζεις.**
- TR **ADIM 3: Plastik Uç takma & Kullanma**
- PL **Krok 3: Włóż wkład i twórz**
- RU **ШАГ 3: Использование пластика и создание дудлов**
- UK **КРОК 3: Вставлення пластику у стрижнях і створення візерунків**
- IW **לבי 3: הכנס פלסטיק ודודל**
- AR **الخطوة الثالثة: إدراج البلاستيك والتشكيل**
- CS **Krok 3: Vložte plast a tvořte**
- SK **Krok 3: Vložte plast a tvořte**
- HU **3. LÉPÉS: Helyezd be a műanyag szálát és rajzolj.**
- RO **Pasul 3: Introduceți cartușul și începeți să creați**

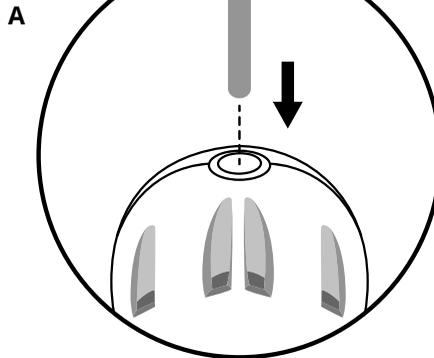

EN **Insert a strand of plastic into the back of the pen until you feel it grip.**

- FR Insérez un bâtonnet de plastique dans le trou situé dans la partie arrière du stylo jusqu'à ce que vous sentiez que cela accroche.
- ES Introdúz una linha de plástico na parte posterior da caneta até que notes que fica seguro.
- DE Führe ein Kunststoffstäbchen auf der Rückseite des Stiftes ein, bis du ein Einrasten spürst.
- IT Inserire un filamento di plastica nella parte posteriore della penna fino a quando sentite che fa presa.
- NL Plaats een plastic staafje in de achterkant van de pen totdat je voelt dat het vastgeklemd zit.
- JA ペンの後ろからプラスチックを入れ、中に引き込まれていると感じるまで挿込んでください。
- KO 펜의 뒤쪽으로 두들스틱이 물리는 느낌을 날 때까지 넣어주세요.
- CH 從筆後方置入顏料，直到感覺顏料卡入齒輪。
- ZH 并从笔后方置入顏料，直到感覺顏料卡入齒輪。
- PT Introdúz uma linha de plástico na parte posterior da caneta até que notes que fica seguro.
- SV Infoga en plaststav på baksidan av pennan tills du känner att det greppas.
- DA Sæt en plastikstreng ind i pennens bagside, indtil du kan mærke at den griber fast.
- FI Käynnistä painamalla kerran nappia ja syötä sitten muovivittuku kunnes tunnet sen tarttuvan.
- NO Muutaman sekunnin suluttua näet muovin tulevan esiin 3Ddoodler Start kynän suuttimesta.
- EE Sisesta täiteplastikupulk pliitsiti taga asuvasse etteandeaavasse kuni tunned haakumist.
- EL Τοποθέτησε μια ράβδο πλαστικού στο πίσω μέρος του στυλό μέχρι να νιώσεις ότι πιόσθηκε.
- TR Kalemin arka kısmına iyice yerleştiğini hissedince şekildedek plastik uç takın.
- PL Włóż wkład od góry urządzenia, aż poczujesz, że urządzenie go automatycznie chwyci.
- RU Вставляйте пластиковый стержень с задней стороны ручки пока не почувствуете упор.
- UK Вставте стрижень пластику у задню частину ручки до упору.
- IW הכנס מלק מולסטיק בציוד האחורי של העט העודד עד שהעט תופס את הפלסטיק.
- AR ادراج حبل من البلاستيك في الجزء الخلفي من القلم حتى تشعر انها قبضت
- CS Vložte pramen plastu do zadní části pera, dokud neucítíte, že je pevně uchycen.
- SK Vložte prameň plastu do zadnej časti pera, kým nezacítite, že je pevne uchytený.
- HU Helyezd be a műanyag szálát a tollba amíg húzza.
- RO Introduceți cartușul din parte de sus a aparatului până când veți simți că aparatul îl prinde în mod automat.

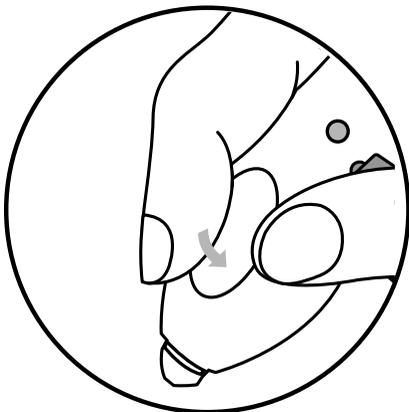
B**EN Click to start.**

FR Appuyez sur le bouton pour démarrer.

ES Haz clic para iniciar.

DE Drück den Schalter zum Starten.

IT Premere start.

NL Druk op de oranje knop om de pen in te schakelen.

JA ボタンをクリックして、作動させます。

KO 버튼을 눌러 시작합니다.

CH 按著橘色按鈕。

ZH 按著橘色按鈕。

PT Clica para iniciar.

SV Klicka för att starta.

DA Klik for at starte.

FI Käynnistä painamalla.

NO Trykk inn knappen for å starte.

EE Vajuta korra nupule.

EL Κάνε κλικ για να ξεκινήσεις.

TR Başlat'a basın.

PL Naciśnij przycisk start.

RU Нажмите для старта.

UK Натисніть, щоб розпочати

IW לחץ על ה"לחצן להפעיל"

AR انقر للبدء

CS Klikněte na tlačítko pro spuštění.

SK Kliknite na tlačidlo pre spustenie.

HU Kattints a toll indításához.

RO Apăsăți butonul de pornire.

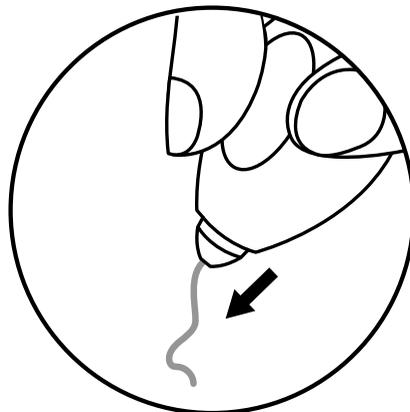
C**EN After a few seconds, you should see plastic appear from the Nozzle of your 3Doodler Start.**

FR Quelques secondes plus tard un filament de plastique fondu sortira de l'embout (la buse) du stylo 3Doodler.

ES Unos segundos más tarde debería ver aparecer plástico en la boquilla de tu 3Doodler Start.

DE Wenige Sekunden später, sollte der Kunststoff aus der Düse deines 3Doodlers kommen.

IT Dopo alcuni secondi dovreste vedere fuoriuscire della plastica dall'ugello del vostro 3Doodler Start.

NL Een aantal seconden later zal het verwarmde plastic aan het spuitstuk van je 3Doodler Start verschijnen.

JA しばらくすると、ペン先からプラスチックが出る事を確認することができます。

KO 잠시 후, 녹은 두들스틱이 3Doodler Start의 노즐로부터 나오게 됩니다.

CH 待10-15秒后，筆頭會開始釋出顏料。

ZH 待10-15秒后，笔头会开始释出颜料。

PT Uns segundos depois deverias ver aparecer plástico na boquilla do teu 3Doodler Start.

SV Några sekunder senare bör du se plast visa sig från munstycket på din 3Doodler Start.

DA Et par sekunder senere bør du se plastikken stikke ud af dysen på din 3Doodler Start.

FI Muutama sekunnin kuluttua näet muovin tulevan esin 3Doodler Start kynän suuttimesta.

NO Etter noen sekunder skal du kunne se plaststråden i munestykket på 3Doodler Start.

EE Mõne sekund pärast märkad 3Doodler Start otsikust väljumast plastikniiti.

EL Μετά από λίγα δευτερόλεπτα, θα δεις το πλαστικό να βγαίνει από τη μύτη του 3Doodler Start.

TR Birkaç saniye sonra kalemin ucundan çıktığını göreceksiniz.

PL Po kilku sekundach wkład wysuwający się z dyszy Twojego urządzenia będzie gotowy do tworzenia projektów.

RU Через несколько секунд вы увидите как пластик выходит из сопла 3Doodler Start.

UK Через декілька секунд Ви повинні побачити, як пластик з'являється з сопла Вашої 3D-ручки 3Doodler Start.

IW לאחר כמה שניות, יתחיל ה"פלטסיק" ליצוא מהראש של ה-3Doodler-START.

AR بعد بضع ثوانٍ، يجب أن تشاهد البلاستيك تظهر من فوهة

CS Po niekoľkých sekundách by mal vylsť plastový pramienok z trysky vášho 3Doodler Start.

SK Po niekoľkých sekundách by mal vylsť plastový pramienok z trysky vášho 3Doodler Start.

HU Egy pár másodperc alatt megjelienik a műanyag a tollfejnél.

RO După câteva secunde ar trebuie să vedeți masa plastică încălzită care iese din duza aparatului.

How to Charge your 3Doodler Start

- FR Comment charger votre stylo 3D
ES Como Cargar tu 3Doodler Start
DE So wird dein 3Doodler aufgeladen
IT Come Caricare il Vostro 3Doodler Start
NL Het opladen van je 3Doodler Start
JA 3Doodler Start の充電方法
KO 3Doodler Start 충전하기
CH 如何充電
ZH 如何充电
PT Como carregar o teu 3Doodler Start
SV Hur du laddar din 3Doodler Start
DA Sådan oplader du din 3Doodler Start
FI 3Doodler Start kynän lataaminen
NO Lading av 3Doodler Start
EE Kuidas 3Doodler Start seadist laadida
EL Πώς να φορτίζεις το 3Doodler Start
TR 3Doodler Start'ı Şarj Etme
PL Jak naładować urządzenie 3Doodler Start
RU Как зарядить 3Doodler Start
UK Як заряджати 3D-ручку 3Doodler Start
IW כיצד לטעון את ה-3Doodler Start
AR لتشغيل
CS Jak nabíjet váš 3Doodler Start
SK Ako nabíjať váš 3Doodler Start
HU 3Doodler Start töltés
RO Cum se încarcă aparatul 3Doodler Start

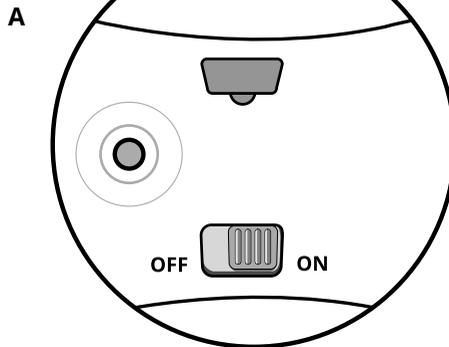

EN When the 3Doodler Start's battery is running low, the LED light will SLOWLY FLASH ORANGE.

- FR Lorsque la batterie de votre stylo 3D est trop faible la LED deviendra orange et clignotera lentement.
ES Cuando la batería del 3Doodler Start se está agotando, la luz LED parpadeará lentamente en color naranja.
DE Wenn die Batterie des 3Doodlers schwächer wird, beginnt das LED-Licht langsam orange zu blinken.
IT Quando la batteria del vostro 3Doodler Start si sta per esaurire, la luce del LED diventerà ARANCIONE e inizierà a LAMPEGGIARE LENTAMENTE.
NL Indien de batterij van je 3Doodler Start bijna leeg is, zal het indicatorlampje langzaam oranje knipperen.
JA バッテリーが無くなると、LEDライトがオレンジ色に変わり、ゆっくり点滅します。
KO 3Doodler Start의 배터리 전량이 부족할 경우 오렌지색 LED가 천천히 깜빡입니다.
CH 當3D列印筆上面的LED燈開始呈現慢速閃爍橘燈時，表示您的電池快沒電了。
ZH 當3D打印筆上面的LED灯开始呈现慢速闪烁橘灯时，表示您的电池快没电了。
PT Quando a bateria do 3Doodler Start se estiver a esgotar, a luz LED vai piscar lentamente em cor-de-laranja.
SV När batteriet till 3Doodler Start börjar ta slut kommer LED-lampan att LÅNGSAMT BLINKA ORANGE.
DA Når din 3Doodler Start's batteri er ved at løbe tørt, vil LED-lyset BLINKE LANGSOM ORANGE.
FI Kun 3Doodler Start kynän paristo alkaa olla vähissä, LED-valo VILKKUU HITAASTI ORANSSINA.
NO Når batteriet i 3Doodler Start er lavt, vil lampen BLINKE SAKTE ORANSJE.
EE Kui 3Doodler Starti aku tühjeneb, hakkab ORANŽ LED-indikaator aeglaselt vilkuma.
EL Όταν η μπαταρία του 3Doodler Start τελειώνει, η ένδειξη LED θα ΑΝΑΒΟΪΒΗΝΕΙ ΑΡΓΑ ΠΟΡΤΟΚΑΛΙ χρώμα.
TR 3Doodler Start'ın bataryası azaldığında LED ışık YAVAŞÇA TURUNCU yanıp sönmeye başlar.
PL Kiedy bateria w Twoim urządzeniu 3Doodler Start wyczerpuje się, dioda LED zacznie powoli migać na pomarańczowo.
RU Когда 3Doodler Start будет близок к разрядке, светодиодный индикатор начнет МЕДЛЕННО МИГАТЬ ОРАНЖЕВЫМ.
UK Коли акумулятор 3D-ручки 3Doodler Start буде близький до розрядки, світлодіодний індикатор почне повільно миготати ОРАНЖЕВИМ.
IW כשהסוללה של ה-3DOODLER START נולשת הוא מתחיל לבלבב לאט בצבע תום.
AR عندما تنخفض بطارية 3Doodler start سيبدأ ضوء الصمام بالوميض باللون البرتقالي تدريجياً.
CS Pokud se 3Doodler Start vybijí, LED dioda pomalu bliká oranžově.
SK Ak sa 3Doodler Start vybija, LED dióda pomaly bliká na oranžovo.
HU Amikor a 3Doodler Start készülék lemerül, a narancssárga LED dióda lassan villogni kezd.
RO În cazul în care bateria de la aparatul 3Doodler Start se descarcă Led-ul începe să lumineze intermitent în portocaliu, ceea ce înseamnă că aparatul se încarcă.

B

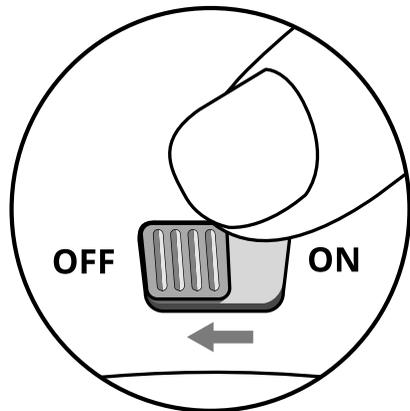

OFF

ON



C

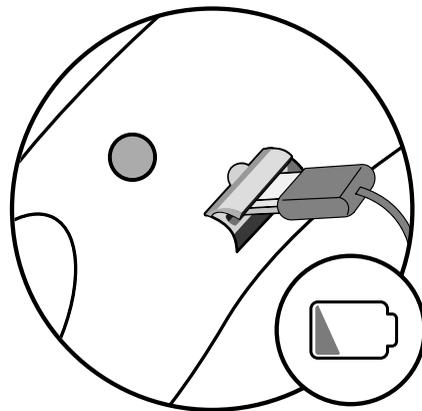

EN Turn off your 3Doodler Start, by sliding the power switch to OFF.

FR Mettez le bouton sur OFF pour éteindre le stylo 3D.

ES Para apagar el 3Doodler Start, desliza el interruptor de encendido a OFF.

DE Um den 3Doodler auszuschalten, muss der Schalter auf "OFF" gestellt werden.

IT Spegnere il 3Doodler Start, facendo scorrere il pulsante di alimentazione da ON a OFF.

NL Zet de 3Doodler Start uit door de power switch naar "OFF" te schuiven.

JA スイッチをOFFにして、電源を切ります。

KO 전원 스위치를 OFF로 밀어서 3Doodler Start의 전원을 꺼주세요.

CH 請將開關由ON調整至OFF。

ZH 請將開關由ON調整至OFF。

PT Para desligar o 3Doodler Start, desliza o interruptor de ligação a OFF.

SV För att stänga av 3Doodler Start ska du skjuta strömbrytaren till AV (OFF).

DA Sluk din 3Doodler Start ved at skubbe afbryderen til OFF (Slukket).

FI Kytke 3Doodler Start kynä pois päältä viemällä virtakytkin OFF-asentoon.

NO Slå av 3Doodler Start ved å skyve strømbryteren til OFF.

EE Lülita seade välja nupust OFF asendisse.

EL Σβήστε το 3Doodler Start, σύροντας το διακόπτη στο OFF.

TR 3Doodler Start'ı kapatmak için Güç düğmesini OFF durumuna getirin.

PL Przesuń przełącznik do pozycji OFF.

RU подключите 3Doodler Start к источнику питания используя microUSB кабель.

UK Для вимкнення дитячої 3D-ручки 3Doodler Start посу́ньте переми́кач живлення з положення ON в положення OFF.

IV نكبته اية هتس שלך על ידי הזזה של מנג המפעלה למצב

AR OFF قم بإغلاق 3Doodler start عن طريق تحويل مفتاح 3Doodler start

CS Vypněte 3Doodler Start, posunutím hlavního vypínače do polohy OFF.

SK Vypnite 3Doodler Start, posunutím hlavného vypínača do polohy OFF.

HU Tölja a kapcsolót az OFF állásba.

RO Poziționați comutatorul în poziția OFF.

EN Connect your 3Doodler Start to a power source using a micro USB cable (as provided).

FR Branchez grâce au câble micro USB fourni, votre stylo 3D a une source d'énergie.

ES Conecta tu 3Doodler Start a una fuente de alimentación mediante el cable micro USB que se proporciona.

DE Verbinde deinen 3Doodler über das Micro-USB-Kabel mit einem Ladegerät.

IT Collega il vostro 3Doodler Start a una fonte di alimentazione utilizzando il cavo micro-USB in dotazione.

NL Verbind de 3Doodler Start aan een USB oplaadpunt met de meegeleverde micro USB kabel.

JA 付属のマイクロUSBケーブルでペン本体を任意の電源に接続してください。

KO 동봉해드린 마이크로 USB 케이블을 사용하여 3Doodler Start를 전원 에 연결해주세요.

CH 使用配備中的USB線充電。

ZH 使用配備中的USB線充電。

PT Liga o teu 3Doodler Start a uma fonte de alimentação mediante o cabo micro USB que se fornece.

SV Anslut 3Doodler Start till en strömkälla med mikro-USB-kabeln.

DA Slut din 3Doodler Start til en strømkilde ved hjælp af det medfølgende mikro-USB-kabel.

FI Kytke 3Doodler Start virtälähteeseen pakkaukseen sisältyvän mikro USB kaapelin avulla.

NO Koble 3Doodler Start til en strømkilde med mikro-USB-kabelen som følger med.

EE Ühenda oma 3Doodler Start voluudadapterisse komplekti kaasas oleva mikro USB juhtme abil.

EL Σύνδεσε το 3Doodler Start με κάποια πηγή ενέργειας (μπαζιζα) χρησιμοποιώντας το καλώδιο USB.

TR 3Doodler Start'ı kutudan çıkan mikro USB kablo ile bir güç kaynağına bağlayın.

PL Aby wyłączyć urządzenie podłącz je do źródła zasilania za pomocą załączonego kabla micro USB.

RU подключите 3Doodler Start к источнику питания используя microUSB кабель.

UK підключіть 3D-ручку 3Doodler Start до джерела живлення, використавуючи microUSB кабель.

IV חבר את ה-3Doodler START שלך למקור חשמל באמצעות כבל המיקרו USB הסופק.

AR أوصل 3Doodler start الخاص بك لمصدر طاقة باستخدام كبل USB مرفق كما تم الشرح مسبقاً

CS Připojte svůj 3Doodler Start ke zdroji napájení pomocí mikro USB kabelu, který je součástí balení.

SK Pripojte svoj 3Doodler Start k zdroju napájania pomocou mikro USB kábla, ktorý je súčasťou balenia.

HU Hozzákapcsolja a készüléket, majd a készletben található mikro USB kábelrel csatlakoztassa az áramforráshoz.

RO Opritiți aparatul și conectați-l la sursa de alimentare cu ajutorul cablului micro-USB inclus în set.

D

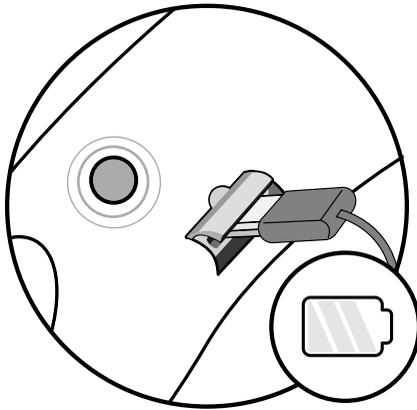

EN The LED light will FAST FLASH ORANGE while charging.

FR La LED orange clignotera rapidement pendant la durée de chargement

ES La luz LED parpadeará rápidamente en color naranja mientras se carga.

DE DAS LED-Licht wird in schnellen Abständen orange blinken, während der Stift geladen wird.

IT Durante la ricarica la luce del LED diventerà ARANCIONE e inizierà a LAMPEGGIARE VELOCEMENTE.

NL Het indicatorlampje zal snel oranje knipperen tijdens het opladen.

JA 充電を開始すると、オレンジ色のLEDライトの点滅が早くなります。

KO 충전중일 오렌지빛 LED가 빠르게 깜빡입니다.

CS 當列印筆上的LED燈呈現快速閃爍橘燈時，表示正在充電。

ZH 当打印笔上的LED灯呈现快速闪烁橘灯时，表示正在充电。

PT A luz LED vai piscar rapidamente em cor-de-laranja enquanto se carrega.

SV LED-lampnan kommer att HASTIGT BLINKA ORANGE under laddning.

DA LED-lyset vil hurtigt BLINKE orange MENS DEN BLIVER OPLÅDET.

FI LED-valo VILKKUU NOPEASTI ORANSSINA latauksen aikana.

NO Lampen vil BLINKE RAKST ORANSJE under lading.

EE Seadme laadimisel vilgub ORANŽ LED-indikaator kiiresti.

EL Καθώς φορτίζεται η ένδειξη LED θα ΑΝΑΒΟΣΒΗΝΕΙ ΓΡΗΓΟΡΑ ΠΟΡΤΟΚΑΛΙ.

TR LED ışık şarj edilirken HIZLICA TURUNCU yanıp sönecektir.

PL Dioda led zacznie szybko migać na pomarańczowo, co oznacza, że urządzenie się ładuje.

RU Светодиодный индикатор будет быстро мигать ОРАНЖЕВЫМ во время зарядки.

UK Світлодіодний індикатор буде швидко миготіти ОРАНЖЕВИМ під час заряджання.

IW האור יתחיל לבהוב מהר בצבע כחום בזמן הטעינה.

AR سيبدأ الصمام بالوميض سريعاً باللون البرتقالي عند الشحن

CS Během nabíjení bude LED dioda rychle blikat na oranžově.

SK Počas nabíjania bude LED dióda rýchlo blikať na oranžovo.

HU A narancssárga LED dióda gyorsan villogni kezd, ami azt jelenti, hogy a készülék tölt.

RO Dioda led va începe să lumineze intermitent portocaliu, ceea ce înseamnă că aparatul se încarcă.

E

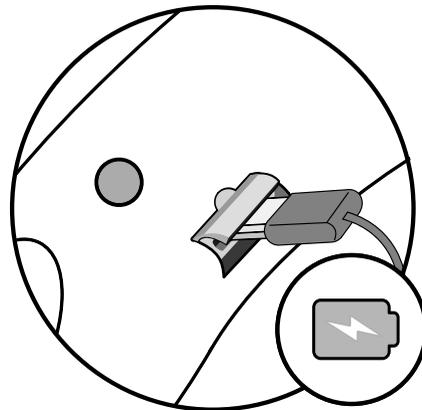

EN When your 3Doodler Start is fully charged, the LED light will stop flashing and change to SOLID ORANGE.

FR Quand le stylo 3D sera complètement chargé, la LED s'arrêtera de clignoter et restera orange fixe.

ES Cuando el 3Doodler Start está completamente cargado, la luz LED dejará de parpadear y cambiará a naranja fijo.

DE Wenn dein 3Doodler fertig geladen ist, wird das LED-Licht aufhören zu blinken und dauerhaft orange leuchten.

IT Una volta che il vostro 3Doodler Start sarà completamente carico, la luce del LED smetterà di lampeggiare e diventerà ARANCIONE.

NL Als je 3Doodler Start volledig is opgeladen, zal het indicatorlampje ophouden te knipperen en continu oranje branden.

JA 充電が完了すると、LEDの点滅が止まります。(オレンジ色のLEDが点灯している状態になります)

KO 3Doodler Start의 충전이 완료되면 오렌지색 LED의 깜빡임이 멈춥니다.

CH 當橘燈停止閃爍並呈現持續橘燈時，代表已完成充電。

ZH 当橘灯停止闪烁并呈现持续橘灯时，代表已完成充电。

PT Quando o 3Doodler Start estiver completamente carregado, a luz LED vai deixar de piscar e passará para cor-de-laranja fixo.

SV När 3Doodler Start är fulladdad slutar LED-lampnan att blinka och ändras till HELT ORANGE.

DA Når din 3Doodler Start er helt opladet, holder LED-lyset op med at blinke og ændrer til KONSTANT ORANGE.

FI Kun 3Doodler Start on täysin ladattu, LED-valo lakkaa vilkkumasta ja palaa KIINTEÄSTI ORANSSINA.

NO Når 3Doodler Start er fulladet, vil lampen slutte å blinke og lyse KONTINUERLIG ORANSJE.

EE Kui 3Doodler Starti laadimine on lõppenud jääb LED-indikaatorlülki püsivalt ORANŽILT põlema.

EL Όταν η φόρτιση του 3Doodler Start ολοκληρωθεί, η ένδειξη LED θα σταματήσει να αναβοσβήνει και θα γίνει ΣΤΑΘΕΡΑ ΠΟΡΤΟΚΑΛΙ.

TR 3Doodler Start tamamen şarj olduğunda LED ışık yanıp sönmeyi bitirir ve SABİT TURUNCU olur.

PL Gdy Twój 3Doodler Start jest w pełni naładowany, dioda LED przestanie migać i będzie świecił stałym pomarańczowym światłem.

RU Когда 3D-ручка 3Doodler Start будет полностью заряжена, индикатор перестанет мигать и загорится постоянным ОРАНЖЕВЫМ цветом.

KO Kullu 3D-ручка 3Doodler Start буде повністю заряджена, світлодіодний індикатор перестане мигати і загориться постійним ОРАНЖЕВИМ кольором.

IW כאשר הברית תסתיים, ה-3Doodler START יחלף בטווח בולט, והצבע יתחיל לנעם לנעם.

AR عندما يتم شحن الـ3Doodler start بالكامل، سيستقر ضوء الصمام على اللون البرتقالي بشكل دائم.

CS Když bude váš 3Doodler Start plně nabitý, LED dioda přestane blikat a začne svítit oranžově.

SK Keď bude váš 3Doodler Start plne nabitý, LED dióda prestane blikať a začne svietiť na oranžovo.

HU Amikor a 3Doodler Start teljesen feltöltődött, a narancssárga LED dióda villogás nélkül, egyfolytósan világít.

RO În momentul în care 3Doodler Start este încărcat complet, led-ul nu mai pâlpâie și se aprinde lumina portocalie continuă.

How to Reverse Plastic

- FR Comment retirer le bâtonnet de plastique
ES Como cambiar el Plástico
DE So wird der Kunststoff gewechselt
IT Come cambiare il filamento di Plastica
NL Hoe verwijder je plastic kleurstoffjes
JA プラスチックの取り出し方
KO 두들스티 꺼내기
CH 如何退出顏料
ZH 如何退出顏料
PT Como mudar o plástico
SV Hur du skjuter tillbaka plaststaven
DA Sådan fjernes plastiken
FI Muovin palauttaminen taaksepäin
NO Skyve ut plasttråden
EE Kuidas välja jätta ja vahetada täiteplastikupulka
EL Πώς να αφαιρέσεις τη ράβδο πλαστικού
TR Plastikçi Tersten Çıkartmak
PL Jak zmienić wkład?
RU Как вытащить пластиковый стержень
UK Як замінити пластик
IW כיצד ניתן להוציא את הפלסטיק
AR كيف تقوم بإزالة الشريط البلاستيكي
CS Jak vyměnit plastovou náplň
SK Ako vymeniť plastovú náplň
HU A műanyag kivétele
RO Cum se înlăcieste cartuşul

A

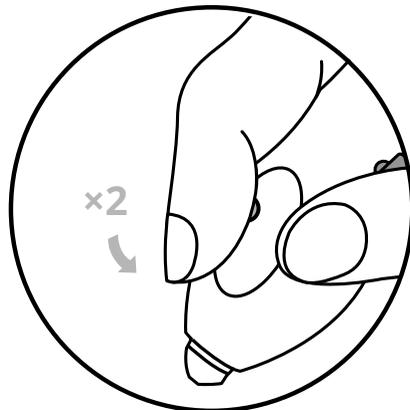

EN While your pen is idle and the LED is SOLID GREEN, DOUBLE CLICK the button on your 3Doodler Start.

- FR Lorsque le stylo 3D est à l'arrêt, double cliquez sur le bouton de votre stylo 3D.
- ES Mientras la Pluma está inactiva, haz doble clic en el botón de tu 3Doodler Start.
- DE Mache einen Doppelklick auf den Schalter auf deinem 3Doodler, solange sich dein Stift im Leerlauf befindet.
- IT Mentre la vostra penna è inattiva e la luce del LED è VERDE e FISSA, premete DUE VOLTE il pulsante del vostro 3Doodler Start.
- NL Als je pen niet ingeschakeld is en het lampje continu groen brandt, dubbelklik je op de oranje knop.
- JA LEDが緑色に点灯し、停止している状態で、ボタンをダブルクリックしてください。
- KO LED가 녹색인 상태에서 펜의 동작을 멈추고 버튼을 더블클릭해주세요.
- CH 當LED燈呈現持續綠燈且列印筆空轉時，連續按壓橘色按鈕兩次。
- ZH 當LED灯呈现持续绿灯且打印笔空转时，连续按压橘色按钮两次。
- PT Enquanto a caneta estiver inativa, clica duas vezes no botão do teu 3Doodler Start.
- SV Medan pennan är inaktiv ska du dubbelklicka på knappen på din 3Doodler Start.
- DA Mens din pen er inaktiv, skal du dobbeltklikke på knappen på din 3Doodler Start.
- FI Kun 3 Doodle Start kynä ei ole käytössä ja LED-valo palaa KIINTEASTI VIHREÄNÄ, NAPSAUTA KAHDESTI siinä olevaa painiketta.
- NO Trykk to ganger på knappen når pennen er inaktiv og LED-lampen er KONSTANT GRØNN, DOBBELKLIKK knappen på 3Doodler Start.
- EE Kui pliats on sisselülitatuna ooterežiimil ja LED-indikaator põleb püsivalt ROHELISELT siis tee nupul topeltklõps.
- EL Όταν το στυλό είναι ανενεργό και η ένδειξη LED είναι σταθερά πράσινη, κάνε διπλό κλικ στο κουμπί του 3Doodler Start.
- TR Kaleminiz bekleme halindeyken ve LED SABİT YEŞİL durumdayken 3Doodler Start'ın üzerindeki düğmeye iki kere basın.
- PL W czasie, gdy 3Doodler jest w stanie spoczynku dioda świeci ciąglym światłem zielonym. Aby ponownie aktywować urządzenie dwukrotnie naciśnij przycisk.
- RU Для того, чтобы вывести 3Doodler Start из режима ожидания дважды нажмите кнопку на ручке.
- UK Для того щоб вивести 3D-ручку 3Doodler Start з режиму очікування, двічі натисніть кнопку на ручці.
- IW בנות שלא משתמשות בעט והנורות בבעת ירוק, לחץ לחיצה כפולה על הכפתור ב-3DOODLER START.
- AR عندما يصبح قلبك خاملاً ويكون ضوء الصمام أخضر تماماً، انقر نقراً مزدوجاً فوق زر التشغيل.
- CS I když je pero nečinné a LED dioda svítí zeleně, 2x stiskněte tlačítko na 3Doodler Start.
- SK Aj keď je pero je nečinné a LED dióda svieti na zeleno. Dvakrát kliknite na tlačidlo na 3Doodler Start.
- HU Amikor nem használód a tollat, akkor a LED lámpa ZÖLD SZÍNEN VILÁGÍT, DUPLA KATTINTS a gombra.
- RO Apăsăți de două ori butonul de pe aparat. Cartuşul va fi ejectat în aprox.

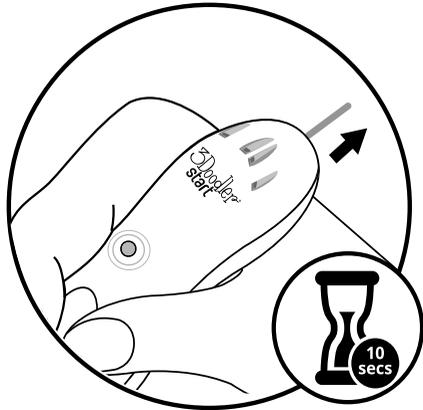
B**EN The plastic will reverse for around 10 seconds.****The LED light will Quickly FLASH GREEN while reversing.**

FR Le bâtonnet de plastique ressortira pendant environ 10 secondes. La LED verte clignotera rapidement pendant la sortie du bâtonnet.

ES El hilo de plástico saldrá automáticamente durante 10 segundos. La luz LED parpadeará rápidamente en verde.

DE Das Kunststoffstäbchen wird für etwa zehn Sekunden lang rückwärts herausgeschoben.

IT Il filamento di plastica si ritirerà in circa 10 secondi. Durante questo procedimento la luce del LED diventerà VERDE e inizierà a LAMPEGGIARE VELOCEMENTE.

NL Het plastic kleurstaaftje zal er aan de achterkant van je pen uitkomen gedurende ca.10 sec, het indicatorlampje knippert tijdens dit proces snel Groen.

JA 約10秒程でプラスチックがペンの後ろから出てきます。取出し時には、LEDライトが緑色の状態で、早く点滅します。

KO 두들스틱이 뒤로 빠져나오는데 약 10초 정도 걸리며 이 때 녹색 LED가 빠르게 깜빡입니다.

CH 顏料需要10秒的退出時間。

ZH 顏料需要10秒的退出時間。

PT A linha de plástico vai sair automaticamente durante 10 segundos. A luz LED vai piscar rapidamente em verde.

SV Plaststaven kommer att skjutas tillbaka under cirka 10 sekunder. LED-lampan kommer att HASTIGT BLINKA GRÖNT under utskjutningen.

DA Plastikken vil blive tilbageført i omkring 10 sekunder. LED-lyset vil hurtigt BLINKE GRØNT mens den vender.

FI Jolloin muovilanka liikkuu taaksepäin noin 10 sekunnin ajan ja LED-valo VILKKUU nopeasti VIHREANA.

NO Plastråden vil reverseres i ca. 10 sekunder. Lampen vil BLINKE RAKST GRØNT under reversering.

EE Algab täiteplastikutagaga tagasi väljutamine, mis kestab umbes 10 sekundit.

EL Η ράβδος πλαστικού θα αρχίσει να αντιστρέφεται για περίπου 10 δευτερόλεπτα. Η ένδειξη LED ΘΑ ΑΝΑΒΟΪΒΗΝΕΙ ΓΡΗΓΟΡΑ ΠΡΑΣΙΝΗ καθόλη τη διάρκεια της αφαίρεσής του πλαστικού.

TR Plastik uc yaklaşık 10 saniye kadar tersten çıkmaya başlayacaktır. Bu esnada LED ışık HIZLICA YEŞİL yanıp sönmeye başlayacaktır.

PL Wkład zacznie się wysuwać przez około 10 sekund. Dioda LED będzie szybko migała na zielono.

RU После этого в течение приблизительно 10 секунд пластик снова станет активен. В это время светодиодный индикатор будет быстро мигать зеленым цветом.

UK Протягом наступних 10 секунд пластик буде відалитися з 3D-ручки у зворотному напрямку. У цей час світлодіодний індикатор буде швидко блимати ЗЕЛЕНИМ кольором.

IW הפלסטיק יצא לאחור במשך כ-10 שניות. הנורית תתחיל להבהב בצבע ירוק.

AR تستغرق عملية سحب البلاستيك حوالي 10 ثواني، وعندما سيتحول ضوء الصمام تدريجياً إلى الأخضر أثناء عملية السحب.

CS Plast se vysune přibližně o 10 sekund. LED dioda bude během vysouvání rychle blikat zeleně.

SK Plast sa vysunie približne o 10 sekúnd. LED dióda bude počas vysúvania rýchlo blikať na zeleno.

HU A műanyag szál visszafelé indul 10 másodpercig. A LED lámpa gyorsan VILLOG ZÖLD SZÍNBEN közbentána pedig.

RO 10 secunde. Led-ul verde va pălpați repede.

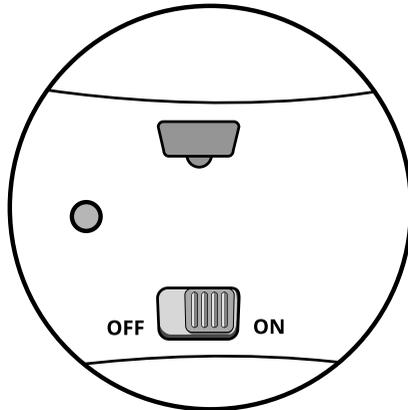
C**EN Once reversing is complete, the LED light will change to SOLID GREEN.**

FR Lorsque que cette opération est terminée , la LED restera sur vert fixe.

ES Una vez completa la extracción la luz LED cambiará a verde fijo.

DE Sobald der Auswurf abgeschlossen ist, wird das LED-Licht dauerhaft grün aufleuchten.

IT Una volta che l'operazione sarà terminata, la luce del LED diventerà VERDE e FISSA.

NL Als het indicatorlampje continú Groen brandt, kan het kleurstaaftje eruit getrokken worden.

JA プラスチックが完全にすると、LEDライトの点滅が止まり、点灯している状態になります。

KO 두들스틱이 완전히 빠져나오면 녹색 LED가 깜빡임을 멈춥니다.

CH 顏料退出時，筆上的LED燈會呈現快速閃爍綠燈。顏料完全退出後，LED燈會呈現持續綠燈。

PT Uma vez completa a extração, a luz LED passará para verde fixo.

SV När detta är klart kommer LED-lampan att ändras till HLT GRÖN.

DA Når tilbageførsen er færdig, vil LED-lyset skifte til KONSTANT GRØN.

FI Kun muovi on kokonaan peruttettu, LED-valo palaa KIINTEÄSTI VIHREANA.

NO Una volta che l'operazione När reverseringen er ferdig, vil lampen lyse KONTINUERLIG GRØNT.

EE Toimingu ajal vilgub LED-indikaator kiiresti ja selle lõpetades jääb püsivalt ROHELISELT põlema.

EL Όταν αφαίρεθεί ολόκληρη η ράβδος, η ένδειξη LED θα γίνει ΣΤΑΘΕΡΑ ΠΡΑΣΙΝΗ.

TR Tersten çıkarma tamamlandıgında LED ışık SABİT YEŞİL yanacaktır.

PL Po zakończeniu wysuwania wkładu dioda LED będzie świecił stałym zielonym światłem.

RU коли выдаления пластику з 3D-ручки буде завершено, він почне безперервно горіти ЗЕЛЕНИМ кольором.

UK коли віддалення пластику з 3D-ручки буде завершено, він почне безперервно горіти ЗЕЛЕНИМ кольором.

IW לאחר שיצא הפלסטיק, הנורית תתחיל ללוך קבוע.

AR عندما تكتمل عملية سحب البلاستيك، سيحلون عندها ضوء الصمام دائما أخضر ثابتا.

SK Akonáhle je vysúvanie ukončené, LED dióda bude svietiť na zeleno.

HU Ismét ZÖLD SZÍNBEN VILÁGÍT.

RO După terminarea ejectării cartuşului, led-ul verde va lumina în mod constant.

Tips & Tricks

- FR **Astuces**
- ES **Consejos y Trucos**
- DE **Tipps & Tricks**
- IT **Consigli e Suggestimenti**
- NL **Tips & Trucs**
- JA **ヒント&テクニク**
- KO **팁과 요령**
- CH **使用技巧和訣竅**
- ZH **使用技巧和诀窍**
- PT **Conselhos e Truques**
- SV **Tips & Råd**
- DA **Råd og kneb**
- FI **Vinkkejä ja ohjeita**
- NO **Tips og triks**
- EE **Vihjeid ja nippe**
- EL **Χρήσιμες πληροφορίες&ράβδο**
- TR **İpuçları ve Hileler**
- PL **Wskazówki i porady**
- RU **Советы**
- UK **Секрети і трюки**
- IW **טיפים וטריקים**
- AR **نصائح و حيل**
- CS **Tipy a Triky**
- SK **Tipy a Triky**
- HU **Javaslatok**
- RO **Sfaturi și recomandări**

A

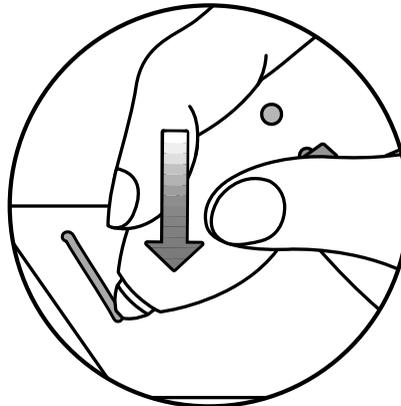

EN If you want your plastic to stick to surfaces (for example paper), or stick to other Doodles, push your 3Doodler Start into the surface or into the other Doodle while Doodling.

- FR Si vous voulez que votre bâtonnet colle à des surfaces (sur le papier par exemple) ou sur une autre création, pressez votre stylo 3D sur la surface ou sur une de vos créations pendant que vous dessinez.
- ES Si quieres que tu hilo de plástico se quede pegado a una superficies (por ejemplo, papel), o se adhiera a otras creaciones presiona tu 3Doodler Start sobre la superficie o sobre la otra creación mientras creas con Doodler Start.
- DE Wenn du deinen Kunststoff auf Oberflächen haften lassen möchtest (Papier zum Beispiel), oder mit anderen Doodles verbinden möchtest, halte deinen 3Doodler einfach an die gewünschte Oberfläche während du doodelst.
- IT Se volete che la plastica aderisca a superfici (come ad esempio sulla carta), oppure che aderisca ad altri Doodle, premete il vostro 3Doodler Start sulla superficie o sopra un altro Doodle durante l'utilizzo.
- NL Als je je verwarme plastic wilt hechten aan andere ondergronden (bijv. papier), of wilt vastmaken aan een andere Doodle, druk de 3Doodler Start dan tegen het papier of de andere Doodle aan terwijl je tekent.
- JA もし、何かの表面に描きたい場合は(例えば紙や他の作品など)、その物の表面にペン先が当たっている位の状態で使用してください。
- KO 만약 종이 등의 표면이나 다른 두들장품 위에 붙이고 싶다면 3Doodler Start를 표면이나 대상물에 누르면서 두들링하세요.
- CH 若您想要將顏料黏在平面上(例如紙張)或其他立體作品上,只要在創作時,將您的打印筆推向黏黏的表而即可。
- ZH 若您想要將顏料黏在平面上(例如紙張)或其他立體作品上,只要在創作時,將您的打印筆推向黏黏的表而即可。
- PT Se quiseres que a tua linha de plástico fique colada a uma superfície (por exemplo, papel), ou se adira a outras criações, pressiona o teu 3Doodler Start sobre a superfície ou sobre a outra criação enquanto crias com a Doodler Start.
- SV Om du vill att din plast ska fastna på ytor (t.ex. papper) eller fästas samman på andra Doodles ska du pressa din 3Doodler Start ned i ytan eller andra Doodle medan du doodlar.
- DA Hvis du gerne vil have at din plastik skal sidde fast på overflader (for eksempel papir), eller sætte sig fast på andre Doodles, skal du skubbe din 3Doodler Start ned på overfladen eller den anden Doodle mens du laver kruseduller.
- FI Jos haluat muovin kiinnittyvän pintoihin (esimerkiksi paperiin) tai muuhun Doodle-kuviointiin, työntä 3Doodler Start kynä pintaan tai toiseen Doodle-kuvioon kun piirät.
- NO Hvis du vil at plasten skal holde seg til overflaten du har tegnet på (for eksempel papir), eller holde seg til andre Doodles, press 3Doodler Start ned på overflaten eller en annen Doodle mens du Doodler.
- EE Kui tekib seadmelt probleem plastiku otsikust välja surumisega, siis proovi seda puhastada seadme ooterežiimil sinna kleepunud plastikut.
- EL Αν θές το πλαστικό να κολλήσει σε άλλες επιφάνειες(για παράδειγμα χαρτί) ή σε άλλα σκαρφηγμένα(doodles), καθώς σχεδιάζεις πιέσε το 3Doodler Start πάνω στις επιφάνειές που θές.
- TR Eğer plastığın diğer plastiklere veya düz yüzeylere yapışmasını istiyorsanız (örneğin kağıt) 3Doodler Start'ınızı zemine doğru veya diğer plastığe doğru bastırın.
- PL Jeśli chcesz, aby plastik z wkładu przykleił się do powierzchni (np. do papieru) lub do innego już wykonanego projektu, po prostu przyciśnij urządzenie podczas pracy do tej powierzchni lub do innego projektu.
- RU Если вы хотите, чтобы пластик прилип к поверхности (например к бумаге) или к другому doodlu, придавте соплу 3Doodler Start к этой поверхности и нажимайте рисовать.
- UK Якщо Ви хочете, щоб пластик прилип до будь-якої іншої поверхні (наприклад до паперу) або до інших візерунків, просто натисність 3D-ручкою на цю поверхню або на інший візерунок і починайте малювати.
- IW כדי להצמיד את הפלסטיק לטשט (נייר וכדו') או לדודלם אחרים, חפוף את ראש הטשט לתוך ההעטלה. דודול בעת ההעטלה.
- AR ملاحظة إذا كان البلاستيك الخاص بك قاسياً جداً فقم بدمجها مع سطحها الآخر. بدلاً من سحب البلاستيك، يرجى استخدام خيلاً آخر من البلاستيك لتدمجها من خلال القلم حتى يتم دفعها للخارج.
- CS Pokud chcete, aby plast držel na na různých površích (například na papíře), nebo pokud jej chcete přilepit na jiné 3Doodler vytvořené, přitlačte váš 3Doodler Start k povrchu nebo k jinému 3Doodle vytvořeno při tvoreni obrazců.
- SK Ak chcete, aby plast držal na na rôznych povrchoch (napríklad na papieri), alebo ak ho chcete prilepiť na iné 3Doodler vytvorené, pritlačte váš 3Doodler Start k povrchu alebo k inému 3Doodle vytvorenú pri tvorení obrazcov.
- HU Ha azt akarod, hogy a műanyag ragadjon más felülethez (papír például), vagy más rajzodhoz, nyomd a 3Doodler Start le a felületre, vagy a másik rajza amikor rajzolsz.
- RO Dacă doriți ca plasticul din cartus să se lipească de diferite suprafețe (de exemplu hârtie) sau de un alt proiect deja realizat, apăsați pur și simplu aparatul în timpul funcționării de o altă suprafață sau de un alt proiect.

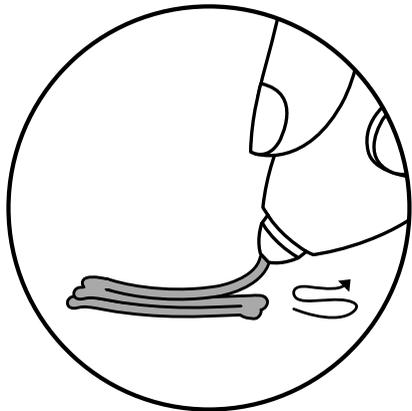
B

EN Want to strengthen your Doodles? Try layering! The more plastic you add, the stronger your Doodles will be.

FR Vous voulez renforcer vos créations? Essayez de faire plusieurs couches! Plus vous ajouterez de plastique plus vos créations seront solides.

ES ¿Quieres reforzar tus creaciones? Utiliza capas! Cuanto más plástico añadas más fuerte será tu creación.

DE Du möchtest deine Doodles stabiler machen? Versuche es mit mehreren Schichten. Je mehr Kunststoff du hinzufügst, desto härter werden deine Doodles.

IT Turn off your 3Doodle Start. Voletе rinforzare i vostri Doodles! Provate a usare più strati! Più plastica usate, più solidi saranno i vostri Doodle.

NL Als je je Doodle wilt verstevigen, probeer dan meer laagjes toe te voegen. Hoe meer plastic, hoe steviger je Doodle zal zijn.

JA 作った作品を補強したいですか? 塗りが薄いところへ、繰り返し、重ねて描くようにしてください。プラスチックを塗る量を増せば、作品の強度が上がります。

KO 더 튼튼한 두들림을 하고 싶다면 몇 그르주세요. 많이 그르칠수록 두들림이 더욱 튼튼해집니다.

CH 重複創作線條可以增強作品的韌度及堅韌度。
ZH 重复创作线条可以增强作品的韌度及堅韌度。

PT Queres reforçar as tuas criações? Utiliza camadas! Quanto mais plástico acrescentares mais forte será a tua criação.

SV Vill du förstärka dina Doodles? Försök att lägga skikt! Ju mer plast du lägger till, desto starkare blir dina Doodles.

DA Ønsker du at styrke dine Doodles? Prøv at lægge dem i lag! Jo mere plastik du tilføjer, jo stærkere bliver dine Doodles.

FI Haluutko vahvistaa Doodle-kuviot? Yritä laittaa useampi kerros muovialla. Mitä enemmän muovia lisäät, sitä kestävämpiä kuvioita saat.

NO Vil du ha sterkere Doodles? Prøv med flere lag! Jo mer plast du bruker, jo sterkere vil dine Doodles.

EE Soovid muuta oma 3D-joonistust jäigemaks? Proovi lisada kihte. Mida rohkem plastikut lisad, seda tugevamaks joonistus muutub.

EL Θες να αυξήσεις την αντοχή των Doodles που φτιάχνεις; Δοκίμασε τη μέθοδο της επίστρωσης. Όσο πιο πολύ πλαστικό προσθέσεις, τόσο πιο δυνατά Doodles θα φτιάχνεις.

TR 3Doodle çizimlerinizi güçlendirilmek mi istiyorsunuz? Katman oluşturmaya deneyin. Ne kadar plastik eklerseniz o kadar güçlü olacaktır.

PL Chcesz wzmocnić swoje projekty? Spróbuj nakładać warstwy. Im więcej plastiku dodasz, tym trwalsze będą Twoje kreacje.

RU Хотите сделать плоды вашего творчества более прочными и долговечными? Попробуйте рисовать в несколько слоев.

UK Хочете зміцнити Ваш витвір? Спробуйте малювати в кілька шарів. Чим більше пластику Ви наносите, тим міцнішим Ваш витвір стає.

iw הצח לחזק הודלים שלך? תנסה שכבות בכל פליסטיק שותית, חזק יותר הודלים שלך יהיו

AR هل تريد تعزيز قوة التشكيل المبكر؟ قم بإضافة المزيد من الطبقات. إضافة المزيد من البلاستيك يجعل التشكيل أكثر صلابة

CS Chcete své výtvary udělat pevnější? Zkuste vrstvení! Čím více plastu přidáte, tím pevnější budou i vaše výtvary.

SK Chcete svoje výtvary urobiť pevnejšie? Skúste vrstvenie! Čím viac plastu pridáte, tým pevnejšie budú i vaše výtvary.

HU Erősebb rajzot szeretnél? Próbáld több réteget használni. Minél több műanyagot használsz, annál erősebb lesz.

RO Dorită să consolidați proiectele dvs? Încercați se aplicați stratură. Cu cât mai mult plastic veți adăuga ca atât mai durabile vor fi creațiile dvs.

C

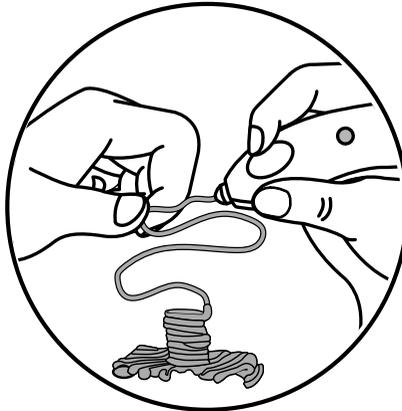

EN To get the exact shape you want, wait a few seconds after the plastic comes out of the nozzle, then mold and shape your Doodles for a few more seconds before they harden.

- FR Pour obtenir la forme exacte que vous souhaitez, vous pouvez utiliser vos doigts pendant quelques secondes après que le plastique soit sorti de la buse du stylo 3D.
- ES Para obtener la forma exacta que desees, espera unos segundos después de que el plástico salga de la boquilla, moldeala y da forma a tus creaciones durante unos segundos más antes de que se endurezcan.
- DE Um deine Formen genauer zu machen, warte ein paar Sekunden nachdem der Kunststoff aus der Düse kommt, bis du deine Doodles verformst.
- IT Per ottenere esattamente le forme desiderate, una volta che la plastica è uscita dall'ugello attendete alcuni secondi, poi modellate i vostri Doodle prima che si solidifichino. Doodles for a few more seconds before they harden.
- NL Als het verwarmde plastic net uit het spuitstuk komt, is het nog een paar seconden warm en kun je met je handen een vorm aanbrengen. Zo krijgt je Doodle precies de vorm die jij wilt.
- JA 希望通りの形状を作る為には、プラスチックがノズルから出た数秒後の柔らかい状態の時に、形を整えます。
- KO 정확히 원하는 모양을 만들기 위해서는 재료가 압출되고 잠깐 기다렸다가 굳기 전에 원하는 모양으로 잡으주세요.
- CH 若想調整作品形狀，您可以在筆頭釋出顏料後數秒內，顏料還沒硬化前，以手調整作品形狀和弧度。
- ZH 若想调整作品形状，您可以在笔头释出颜料后数秒内，颜料还没硬化前，以手调整作品形状和弧度。
- PT Para obteres a forma exata que desejas, espera alguns segundos depois de que o plástico saia da boquilha, molda e dá forma às tuas criações durante alguns segundos, mas antes de que se endureçam.
- SV För att få den exakta formen som du vill ha ska du vänta några sekunder efter att plasten kommer ut ur munstycket och sedan forma dina Doodles i några sekunder innan de blir hårda.
- DA For at få den ønskede og sedan forma dine Doodles i nogle sekunder efter plastikken kommer ud af dysen, og derefter støbe og forme dine Doodles i et par sekunder til før de hærdner.
- FI Saadakseti tarkoin haluamasi muodon, odota muutama sekunti sen jälkeen kun muovi on tullut ulos suuttimesta. Muodosta sitten Doodle-kuviot ja muotoile niitä vielä hetken, ennen kuin ne kovettuvat.

- NO For å få den eksakte formen du ønsker, må du vente noen sekunder etter at plastråden har kommet ut av munstykket. Deretter kan dine Doodles formes og tilpasses i noen flere sekunder før de stivner.
- EE Et saada plastik täpselt soovitud vormi oota peale plastikku otsikust väljumist mõni sekund ja modelleeri kuhu kuni plastikku tahkestumiseni.
- EL Για να φτιάξετε το ακριβές σχήμα που θέτε, περίμενε μερικά δευτερόλεπτα αφότου βγει το πλαστικό από τη μύτη, μετά δώσε το σχήμα που θές σε αυτό που σχεδιάζεις για λίγα δευτερόλεπτα προτού σκληρύνει το πλαστικό.
- TR Tam istediğin şekli elde etmek için, kalemin ucundan plastik çıktktan sonra birkaç saniye bekleyin, sonra plastik sertleşmeden önce şeklinizi oluşturun.
- PL Jeśli chcesz kształtować materiał, odczekaj kilka sekund od wyjścia plastiku z dyszy, a następnie kształtuj go przez kilka kolejnych sekund zanim stwardnieje.
- RU Чтобы получить точную форму изделия, подождите несколько секунд после того, как пластик выйдет из сопла, затем поправьте форму вашего Дудла до того, как он пластик затвердеет.
- UK Щоб отримати саме ту форму, яку Ви хочете, згинайте і надавайте форму Вашим візерункам руками протягом декількох секунд після того, як пластик вийде з сопла.
- IW כדי לקבל את הצורה המדויקת שרצית, תחכה כמה שניות לאחר שהפלסטיק יוצא מהראש, אז תעצב את הדודלם שלך במשך עוד כמה שניות לפני שהם מתקשים.
- AR للحصول على الشكل المراد بالتحديد . انتظر بضع ثواني حتى يخرج البلاستيك من الفوهة . ثم قم بتشكيل ونحت الشكل المبكر قبل أن يصبح البلاستيك صلب تماماً
- CS Chcete-li získat přesný tvar, vyčkejte několik vteřin dokud plast vyjde z trysky, pak jej můžete formovat ještě pár vteřin před tím než ztvrdne.
- SK Ak chcete získat presný tvar, počkajte niekoľko sekúnd kým plast vyjde z trysky, potom ho môžete formovať ešte pár sekúnd pred tým ako stvrdne.
- HU A pontos alakításához várd egy pár másodpercet miután kijött a műanyag a tollból, utána alakítsd megfelelő formába mielőtt megszilárdul.
- RO Pentru a obține forma exactă pe care o doriți, așteptați câteva secunde după ce plasticul iese din duză și apoi modelați-l timp de câteva secunde înainte să se întărească.

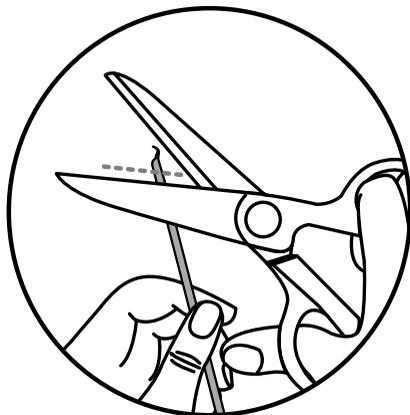
D

EN Always snip your ends of the plastic when re-inserting a used strand.

FR Coupez le bout du bâtonnet de plastique avant de l'introduire dans votre 3Doodler.

(ATTENTION. Concernant les différentes découpes à effectuer, utilisez des ciseaux à bout rond et sous la surveillance rapprochée d'un adulte. Les ciseaux doivent être maintenus hors de portée des très jeunes enfants.)

ES Corta la punta del hilo de plástico antes de insertarlo.

DE Schneide die Enden ab, wenn du Kunststoffstäbchen einführst.

IT In caso di inserimento di un filamento usato spuntante sempre la sua estremità.

NL Knip het uiteinde van een gebruikt kleurstaafje af voordat je het opnieuw in je 3Doodler Start plaatst.

JA プラスチックの先端が溶けている場合は、押し込む前に、必ず溶けた部分を切り取ってください。

KO 사용했던 두들스틱을 넣기 전에는 반드시 끝부분을 잘라주세요.

CH 輸入顏料前，請確認顏料接觸齒輪的面是否平整，若不平整，請以剪刀剪去不平整之部分。

ZH 輸入顏料前，請確認顏料接觸齒輪的面是否平整，若不平整，請以剪刀剪去不平整之部分。

PT Corte a ponta da linha de plástico antes de a inserir.

SV Klipp ändarna vid insättning av redan använd plaststav.

DA Når du indsætter dem, skal du klippe enderne af.

FI Katkaise muovin päät syötäessäsi käytettyä lankaa uudelleen.

NO Klipp endene ved innsetting.

DE Alati tuleb juba kasutatud täiteplastikupulgalt sulanud ots ära lõigata, kui soovid seda uuesti pliatisisse sisestada.

EL Πάντα να κόβεις με ψαλίδι τις άκρες του πλαστικού όταν θές να χρησιμοποιήσεις ξανά μια ράβδο.

TR Daha önce kullandığınız oduğunuz plastikleri tekrar kullanmadan önce kesin.

PL Przed ponownym włożeniem do urządzenia używanego wcześniej wkładu odetnij jego nierówną końcówkę.

RU Надрежьте край пластикового стержня при вставлении в ручку.

UK Завжди відрізайте кінчики старого пластику при поповненні матеріалу.

iw שמ תמיד לזכור קצוות הפלסטיק לפני שימוש חוזר של מקל

AR احرص دائماً على قص طرف أو نهاية البلاستيك عند إعادة إدخال قطعة البلاستيك مستخدمة مسبقاً

CS Vždy odstráňte konec plastu při opětovném vložení použitého pramene.

SK Vždy odstráňte koniec plastu pri opätovnom vložení použitého pramňa.

HU Mindig vágd le a végéta műanyagnak amikor egy új szálát helyezed be.

RO Înainte de reintroduce în aparat cartuşul utilizat anterior, tăiaţi capătul lui înegal.

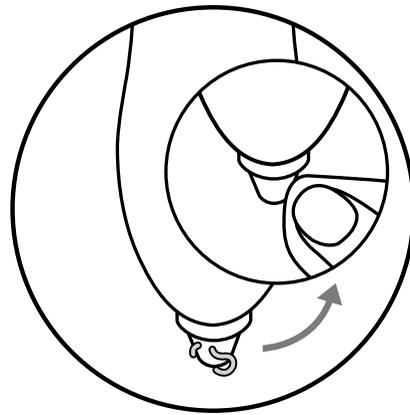
E

EN If you have trouble extruding, try cleaning away any plastic that may be stuck to the nozzle while the pen is switched on.

FR Si vous avez des soucis à extruder, essayez de nettoyer la buse des résidus de plastique qui ont pu rester pendant l'utilisation du stylo.

ES Si el plástico sale con dificultad, limpia la boquilla de cualquier plástico que pueda estar adherido a la boquilla mientras la pluma está encendida.

DE Wenn es Probleme beim Durchlaufen des Kunststoffes gibt, reinige die Düse von Kunststoffstückchen, während der Stift eingeschaltet ist.

IT In caso di problemi con l'estrusione, eliminare i residui di plastica che possono essere rimasti attaccati all'ugello durante l'utilizzo della penna.

NL Indien het verwarmde plastic niet goed doorkomt, probeer dan het spuitstuk voorzichtig schoon te maken, terwijl de pen ingeschakeld staat. Wellicht zit er hard plastic aan het spuitstuk.

JA もし、使用に問題を感じた場合は、ペンの電源がONの状態、ノズルに付着しているプラスチックを取り除いてください。

KO 압출에 문제가 있다면 펜의 전원을 켜놓은 상태에서 노즐에 붙어 있는 두들스틱을 깨끗이 제거해주세요.

CH 若筆頭釋出顏料發生困難，請確認筆頭是否有舊顏料殘留或卡住的情況。

ZH 若笔头无法正常释出颜料，请确认笔头是否有旧颜料残留或卡住的情况。

PT Se o plástico sair com dificuldade, limpe a boquilha de qualquer plástico que possa estar aderido à boquilha na calma enquanto estiver ligada.

SV Om du har problem med utmatning av plaststaven kan du prova att rengöra och avlägsna all plast som kan ha fastnat på munstycket medan pennan är påslagen.

DA Hvis du har problemer med at fremføre plastiken, kan du forsøge at fjerne det plastik, der kan have sat sig fast på dysen, mens pennen er tændt.

FI Jos sinulla on vaikeuksia muovin pursottamisessa, yritä poistaa suuttimeen mahdollisesti takeruttunutta muovia kynän ollessa toiminnassa.

NO Hvis du opplever problemer med at plaststråden ikke kommer ut, prøv å fjerne plastrester som eventuelt sitter fast på munestykket mens pennen er slått på.

EK Kui tekib seadmepool probleem plastiku otsikust välja surumisega, siis proovi seda puhastada seadme ooterežiimil sinna kleepunud plastikut.

EL Αν έχετε πρόβλημα εξώθησης του πλαστικού, προσπαθήστε να καθαρίσετε οποιαδήποτε ίχνη πλαστικού έχουν κολλήσει στη μύτη του στυλό όσο αυτό είναι αναμμένο.

TR Plakık çıkışında sorun yaşyorsanız, kalem açık durumdayken uç kısmında tıkanıklığa sebep olabilecek plastikleri temizleyin.

PL Masy problem z wypływaniem plastiku z dyszy urządzenia? Spróbuj wyczyścić dyszę z wszelkich pozostałości plastiku, gdy urządzenie jest włączone.

RU В случае если у вас возникают проблемы с выдавливанием пластика, очистите сопло от остатков пластика. Ручка при этом должна быть включена.

UK Якщо у Вас виникли проблеми з видавленням пластику, очистіть сопло від залишків старого, що міг застрягнути.

iw אם יש בעיה ביוצא, הססה לנקות לזכור לפלסטיק שדבק בראש הקלם בעוד הטע מפועל

AR إذا كان لديك مشكلة الكلف، حاول تنظيف قلم البلاستيك التي قد تكون عالقة مع فوهة القلم أثناء تشغيل القلم

CS Pokud máte problémy s vytlačováním, zkuste odstranit zbytky plastu plastu, které mohou být přilepené na trypsce, pokud je pero zapnuté.

SK Ak máte problémy s vytlačávaním, skúste odstrániť zvyšky plastu plastu, ktoré môžu byť prilepené na trypsce, pokiaľ je pero zapnuté.

HU Ha nem jön a műanyag, bekapcsolat állapotban, próbáld eltakarítani a tollfejről a műanyag.

RO Dacă aveți probleme cu extrudarea, încercați să curățați duza aparatului de orice resturi de plastic în timp ce aparatul este pornit.

For inspiration visit our website:

FR Besoin d'inspiration : visitez notre site internet ES ¿Necesitas inspiración? Visita nuestra web DE Besuche unsere Website für mehr Ideen IT Per nuove idee visitate il nostro sito internet NL Voor meer ideeën, bezoek onze website JA インスピレーション(作例やテンプレートなど)を得る為、公式サイトへアクセスしましょう KO 더 많은 정보를 위해 저희 웹사이트에 방문해주세요 CH 更多作品及靈感·敬請參觀 ZH 更多作品及灵感, 敬請參觀 PT Necessitas inspiração? Visita a nossa web SV Besök vår hemsida för inspiration DA For inspiration, kan du besøge vores website FI Käy nettisivuillamme saadaksesi lisää ideoita NO Besøk vår hjemmeside for mer inspirasjon EE Ideede saamiseks külasta meie veebilehte EL Επισκεψου την ιστοσελίδα μας για να πάρεις ιδέες και εμπνευση TR İlham almak için websitemizi ziyaret edin PL Więcej pomysłów znajdziesz na naszej stronie internetowej RU Для вдохновения посетите наш сайт UK Для натхнення відвідайте наш сайт IW באתר שלנו: AR للمزيد من الإلهام، زيارتنا موقعنا الإلكتروني CS Pro inspiraci, navštivte naši webovou stránku SK Pre inšpiráciu, navštívte našu web stránku HU Több ötletért látogasd a weboldalunkat RO Mai multe idei veți găsi pe site-ul nostru

the3Doodler.com/community

For troubleshooting visit:

FR Dépannage ES Para solucionar problemas, visite DE Bei Problemen wende dich an IT Per la risoluzione dei problemi visitate NL Voor probleemoplossing, bezoek JAトラブルシューティングを確認するには、公式サイトをご覧ください KO 문제해결을 위해서는 이 곳을 방문해주세요 CH 如果有任何問題，請到 ZH 如果有任何问题，請到 PT Para solucionar problemas, visita SV För felsökning besök DA For fejlfinding besøg FI Vianetsintä löytyy sivuilta NO For feilsøking, gå inn på EE Tõrgete ilmnemisel külasta EL Για επίλυση προβλημάτων επισκεψου TR Sorun giderme için ziyaret edin PL W razie problemów odwiedź RU Для устранения неполадок посетите UK для усунення неполадок відвідайте www.kiddisvit.ua IW לפתירת בעיות בקרו ב AR انداجالهمار و اطخاأل افاشات سائل CS Pro řešení problémů navštivte SK Pre riešenie problémov navštívte HU Probléma megoldás RO În caz de probleme, vă rugăm să vizitați

www.the3Doodler.com/start/troubleshooting/

FAQs on our website:

FR FAQ s sur le site internet ES FAQs en nuestra web DE FAQ's auf unserer Website IT FAQ's sul nostro sito internet NL FAQ's op onze website JA FAQsを確認するには、公式サイトをご覧ください KO 자주 묻는 질문 CH 常見問題請至 ZH 常见问题请至 PT FAQs na nossa web SV Vanliga frågor på vår hemsida DA Ofte stillede spørgsmål på vores website FI Usein kysytyt kysymykset nettisivuillamme NO Spørsmål og svar på vår hjemmeside EE Enim küsitud küsimused leiad meie veebilehelt EL Απαντήσεις σε ερωτήσεις στην ιστοσελίδα μας TRSSS için web sitemizi ziyaret edin PL Odpowiedzi na najczęściej zadawane pytania są na naszej stronie RU Ответы на часто задаваемые вопросы вы можете найти на официальном сайте UK Відповіді на типові запитання Ви можете знайти на IW באתר שלנו נפוצות באתר שלנו AR (FAQ) یڈوتك لارا ان عقوم و اراع اندجت قنوادت ما قاي سائل CS Časté otázky a odpovědi najdete na naší web stránce SK Časté otázky a odpovede nájdete na našej web stránke HU GYFK a weboldalunkon található RO Răspunsuri la cele mai frecvente întrebări veți găsi pe site-ul nostru

www.the3Doodler.com/start/FAQs/

EN Packaging has to be kept since it contains important information.

Rechargeable batteries are only to be charged by adults or by children at least 8 years.

The toy must only be used with a transformer for toys.

The transformer is not a toy.

The toy is only to be connected to

Class II equipment bearing with symbol. 

The transformer/charging unit (Not Included) should be regularly examined for potential hazard, such as damage to the cable or cord, plug, enclosure of other parts and if in the event of such damage, the toy must not be used until that damage had been properly removed.

Minimum transformer specification --

Input: 100-240V 50-60Hz. Output: 5V 1A

Recommended transformer specification --

Input: 100-240V 50-60Hz. Output: 5V 2A

FCC Statement: This device complies with Part 15 of the FCC Rules. Operation is subject to the following two conditions: (1) This device may not cause harmful interference, and (2) this device must accept any interference received, including interference that may cause undesired operation.

CAUTION: This equipment has been tested and found to comply with the limits for a Class B digital device, pursuant to Part 15 of the FCC Rules. These limits are designed to provide reasonable protection against harmful interference in a residential installation. This equipment generates, uses, and can radiate radio frequency energy and, if not installed and used in accordance with the instructions, may cause harmful interference to radio communications. However, there is no guarantee that interference will not occur in a particular installation. If this equipment does cause harmful interference to radio or television reception, which can be determined by turning the equipment off and on, the user is encouraged to try to correct the interference by one or more of the following measures:

- Reorient or relocate the receiving antenna.
- Increase the separation between the equipment and receiver.
- Connect the equipment into an outlet on a circuit different from that to which the receiver is connected.
- Consult the dealer or an experienced radio/TV technician for help.
- You are cautioned that any changes or modifications not expressly approved in this manual could void the user's authority to operate the equipment.

CAUTION: This Class B digital apparatus complies with Canadian ICES-003.

CAN ICES-3 (B)/NMB-3(B)

FR INFORMATIONS A LIRE ET A CONSERVER : Illustrations non contractuelles. Les détails et les couleurs peuvent varier

La boîte doit être gardée, celle-ci contient des informations importantes.

Le chargement des batteries rechargeables ne peuvent se faire que par un adulte ou un enfant d'au moins 8 ans.

Ce jouet ne doit être utilisé qu'avec un transformateur pour jouets.

Le transformateur n'est pas un jouet.

Le jouet ne peut être connecté qu'avec des équipements de Classe 2 portant le symbole requies. 

Inspectez régulièrement le transformateur pour vérifier que le câble, les connecteurs, les prises et les autres pièces ne sont pas endommagés. En cas de détérioration, n'utilisez plus le produit tant qu'il n'a pas été réparé.

Spécification du transformateur minimum --

100-240V 50-60Hz. Sortie: 5V 1A

Spécification de transformateur recommandé --

100-240V 50-60Hz. Sortie: 5V 2A

Réglementation de la FCC : Cet appareil est conforme à la Partie 15 de la réglementation de la FCC. Son fonctionnement est soumis aux deux conditions suivantes : (1) Cet appareil ne peut pas causer d'interférence dangereuse et (2) cet appareil doit accepter toute interférence reçue, y compris celle susceptible de provoquer un fonctionnement indésirable.

ATTENTION : Cet appareil a été testé et déclaré conforme aux normes d'un appareil numérique de Classe B, stipulées dans la Partie 15 de la réglementation de la FCC. Ces normes sont destinées à assurer une protection suffisante contre les interférences dangereuses dans le cadre d'une installation résidentielle. Cet appareil génère, utilise et peut émettre des fréquences radio et peut, s'il n'est pas installé et utilisé conformément aux instructions, être à l'origine d'interférences dans les communications radio. Néanmoins, il n'est pas possible de garantir que des interférences ne seront pas provoquées dans certaines installations particulières. Si cet appareil est effectivement à l'origine d'interférences nuisibles à la réception radio ou télévisuelle, ce qui peut être déterminé en éteignant et en allumant l'appareil, il est conseillé à l'utilisateur de remédier à cette situation en recourant à une ou plusieurs des mesures suivantes :

- Réorienter ou repositionner l'antenne de réception.
- Augmenter la distance entre l'appareil et le récepteur.
- Brancher l'appareil dans une prise appartenant à un circuit différent de celui sur lequel le récepteur est branché.
- Consulter le revendeur ou un technicien radio/télévisuel qualifié pour obtenir de l'aide.
- Tout changement ou modification apporté à l'appareil non approuvé expressément dans ce manuel pourrait annuler le droit d'utiliser cet appareil.

ATTENTION : Cet appareil numérique de classe B est conforme à la norme canadienne ICES-003.

CAN ICES-3 (B)/NMB-3(B)

Cet appareil est marqué du symbole du tri sélectif relatif aux déchets d'équipements électriques et électroniques. Cela signifie que ce produit doit être pris en charge par un système de collecte sélectif conformément à la directive européenne relative aux déchets d'équipements électriques et électroniques afin de pouvoir soit être recyclé soit démantelé afin de réduire tout impact sur l'environnement. Pour plus de renseignements, vous pouvez contacter votre administration locale ou régionale. Les produits électroniques n'ayant pas fait l'objet d'un tri sélectif sont potentiellement dangereux pour l'environnement et la santé humaine en raison de la présence de substances dangereuses.

ES Conservar las instrucciones para futuras referencias. Contiene información importante.

Las pilas son objetos pequeños. - El cambio de las pilas debe ser efectuado por adultos o por niños mayores de 8 años.

El juguete sólo debe utilizarse con un transformador para juguetes.

El transformador no es un juguete.

The toy is only to be connected to

Class II equipment bearing with symbol. 

Examine el cargador/transformador con regularidad que no haya daños en los conectores, cajas y otras partes. En caso de averías, no se debe usar el juguete con el cargador de la emisora hasta que el daño haya sido reparado.

Especificación del transformador mínimo --

Entrada: 100-240V 50-60Hz. Salida: 5V 1A

Especificación del transformador recomendado --

Entrada: 100-240V 50-60Hz. Salida: 5V 2A

Declaración FCC: Este dispositivo cumple con la Parte 15 de las normas FCC. El funcionamiento depende de las siguientes dos condiciones: (1) Este dispositivo no puede causar interferencias dañinas, y (2) este dispositivo debe aceptar las interferencias recibidas, incluyendo las interferencias que podrían causar un funcionamiento no deseado.

PRECAUCIÓN: Este dispositivo ha sido probado y encontrado en pleno cumplimiento con los límites para dispositivos digitales de Clase B en conformidad con la Parte 15 de las normas FCC. Dichos límites han sido diseñados para proporcionar una protección razonable contra interferencias dañinas en una instalación residencial. El equipo genera, utiliza, y puede radiar energía de radio frecuencia y, si no se instala y utiliza de acuerdo a las instrucciones, podría causar interferencias dañinas en las comunicaciones de radio. Sin embargo, no existe garantía alguna de que la interferencia no se producirá en una instalación en particular. Si este equipo produce interferencias dañinas en la recepción de radio o televisión, las cuales pueden determinarse encendiendo y apagando el equipo, se recomienda al usuario intentar corregir las interferencias mediante una de las siguientes medidas:

- Reoriente o coloque la antena receptora en otro lugar.
- Aumente la separación entre el equipo y el receptor.
- Conecte el equipo en una toma con diferente circuito al cual el receptor esté conectado.
- Consulte al distribuidor o a un técnico experimentado de radio/televisión para obtener ayuda.
- Se le advierte que cualquier cambio o modificación que no haya sido expresamente autorizado en este manual podría anular la autoridad del usuario para manejar el equipo.

PRECAUCIÓN: Este aparato digital de Clase B cumple con el ICES-003 de Canadá

CAN ICES-3 (B)/NMB-3(B)

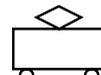

DE Wiederaufladbare Batterien dürfen nur von Erwachsenen oder Kindern ab 8 Jahren aufgeladen werden.

Wiederaufladbare Batterien dürfen nur von Erwachsenen oder Kindern ab 8 Jahren aufgeladen werden.

Das Spielzeug darf nur mit einem Trafo für Spielzeuge verwendet werden.

Der Trafo ist kein Spielzeug.

Dieses Spielzeug darf nur an Geräte mit dem Symbol  der Klasse II gesteckt werden.

Das Ladegerät (nicht enthalten) sollte immer auf Beschädigungen am Kabel oder Stecker geprüft werden, um potenzielle Gefahren zu vermeiden. Bei Beschädigungen darf das Gerät nicht verwendet werden, bis diese behoben sind.

Die Minimale Trafo Spezifikation --

Energiezufuhr: 100~240V 50~60Hz. Leistung: 5V 1A

Empfohlene Trafo Spezifikation --

Energiezufuhr: 100~240V 50~60Hz. Leistung: 5V 2A

Achtung: Nicht geeignet für Kinder unter 3 Jahren. Enthält verschluckbare Kleinteile. Erstickungsgefahr.

Entspricht EN: RSS-210

JA 商品パッケージには商品に関する重要な情報が含まれていますので、廃棄しないでください。

この商品はFCC規則の15に準拠しています。

操作する為には、以下の条件が課せられます。

(1)この商品は有害な電磁波を発生しない

(2)この商品は望ましくない操作を引き起こす電磁波を含め、受信電波を受け入れる必要があります。

バッテリーの充電は、大人か8歳以上のお子様で充電してください。

本製品に使用されているバッテリーは本製品にのみ使用できます。

バッテリーは玩具ではありません。

このマークは、本商品が電撃に対する保護の形式  がクラスII機器であることを示しています。

使用上の問題を防ぐ為、ペンの充電を行う任意の電源(本製品には含まれておりません)や、ケーブル、プラグなどを定期的にチェックしてください。

もし、それらに故障などの問題が発生した場合には、問題が解決するまでペンと接続しない様してください。

MINIMUM TRANSFORMER SPECIFICATION -- INPUT:

100~240V 50~60HZ. OUTPUT: 5V 1A

RECOMMENDED TRANSFORMER SPECIFICATION -- INPUT:

100~240V 50~60HZ. OUTPUT: 5V 2A

本商品を、3歳以下のお子様で使用しない様ご注意ください。

IT Conservare l'imballaggio, contiene informazioni importanti.

Questo dispositivo è conforme alla sezione 15 delle normative FCC. L'operazione è soggetta alle seguenti due condizioni: (1) questo apparecchio potrebbe non provocare interferenze dannose, e (2) questo apparecchio deve accettare qualsiasi interferenza ricevuta, inclusa quella interferenza che potrebbe causare operazioni indesiderate.

Le batterie ricaricabili devono essere ricaricate esclusivamente da adulti o da bambini di età maggiore agli 8 anni.

Il giocattolo può essere utilizzato esclusivamente con un trasformatore per giocattoli.

Il trasformatore non è un giocattolo.

Il giocattolo deve essere collegato esclusivamente ad apparecchiature di Classe II contrassegnate dal relativo simbolo. 

È necessario controllare regolarmente il trasformatore/l'unità di ricarica (non in dotazione) per evitare eventuali pericoli. Nel caso in cui siano presenti danni al cavo, alla spina, e ad altre parti accessibili, il giocattolo non deve essere utilizzato fino alla riparazione del danno.

Requisiti minimi del trasformatore --

Input: 100~240V 50~60Hz. Output: 5V 1A

Requisiti consigliati del trasformatore --

Input: 100~240V 50~60Hz. Output: 5V 2A

Dichiarazione di Conformità RSS-210:

Questo dispositivo è conforme agli standard RSS esenti da licenza di Industry Canada.

L'operazione è soggetta alle seguenti due condizioni:

(1) questo apparecchio potrebbe non provocare interferenze, e (2) questo apparecchio deve accettare qualsiasi interferenza, inclusa quella interferenza che potrebbe causare operazioni indesiderate. Il device.

KO 중요한 사항들이 적혀있으므로 패키지를 보관해주세요.

이 기기는 FCC 규정 제 15조를 준수합니다. 기기 조작은 다음 두 가지 조건을 전체로 합니다. (1) 이 기기는 유해한 전파방해를 발생시키지 않으며 (2) 이 기기는 원치 않는 작동용 일으키는 전파방해를 포함한 어떠한 전파방해도

수용합니다.

배터리 충전은 성인 혹은 적어도 8살 이상의 어린이가 해야합니다.

이 제품은 반드시 완구용 충전용 어댑터를 사용해야 합니다.

충전용 어댑터는 완구가 아닙니다.

이 완구는 아래의 심볼이 표시된 Class II equipment 예만  연결되어야 합니다.

충전용 어댑터(별도판매)는 케이블 및 코드, 플러그 등부품의 손상으로 인한 잠재적 위험이 있으므로 정기적으로 체크해야 합니다. 만약 이러한 손상 이 있을 경우, 손상이완전히 해결될 때까지 사용되어서는 안됩니다.

최소 충전용 어댑터 사양 --

입력: 100~240V 50~60Hz

출력: 5V 1A

권장 충전용 어댑터 사양 --

입력: 100~240V 50~60Hz

출력: 5V 2A

3살 이하의 어린이의 사용은 권장되지 않습니다.

NL Bewaar de verpakking om productinformatie altijd te kunnen raadplegen.

Dit apparaat functioneert volgens de richtlijnen van deel 15 van de FCC Regels. Het gebruik is onderhevig aan de volgende voorwaarden: (1) Het apparaat mag geen schadelijke problemen veroorzaken en (2) het apparaat dient elk probleem te kunnen weerstaan, ook problemen die ongewenste verrichtingen kunnen veroorzaken.

Oplaadbare batterijen mogen alleen door volwassenen of door kinderen ouder dan 8 jaar opgeladen worden.

Het speelgoed mag alleen gebruikt worden met een transformator voor speelgoed.

De transformator is geen speelgoed.

Het speelgoed mag alleen worden aangesloten aan een apparaat met het symbool Klasse II worden aangesloten. 

De transformator/oplaad unit (niet inbegrepen) dient regelmatig te worden onderzocht op mogelijke mankementen. Bijv. schade aan de kabel of stekker of andere delen. In het geval van schade, dient het speelgoed niet te worden gebruikt totdat de schade is verholpen.

Minimum transformator specificatie -

Input: 100~240V 50~60Hz. Output: 5V 1A

Aanbevolen transformator specificatie:

Input: 100~240V 50~60Hz. Output: 5V 2A

CH 因包裝上有重要資訊，所以請勿丟棄。

本產品符合美國聯邦通訊委員會規定(FCC RULES)第 15 條及 IC 規定的 RRS-GEN。操作時需符合以下兩種狀況：(1) 本產品不會引起有害的干擾，以及 (2) 本產品必須能承受所有有遺漏的干擾，包括可能會引起操作不正常的干擾。

因包裝上有重要資訊，所以請勿丟棄。

此商品只能使用玩具變壓器。

此變壓器並無玩具功能，請勿讓您的孩童拿來玩耍。

此商品只能獨立連接CLASS II設備的等級符號。 

使用變壓器 / 充電器前 (不在此商品內) 請詳細檢查是否有任何潛在危害。比如：電線損壞，插座損壞。請確認無潛在危害後，再在使用您的玩具。

變壓器最低限度規格 -

輸入功率: 100 ~ 240V 50 ~ 60HZ. 輸出電壓: 5V 1A

變壓器建議限度規格 -

輸入功率: 100 ~ 240V 50 ~ 60HZ. 輸出電壓: 5V 2A

ZH 本说明书上含有重要信息，请保留备用。

本产品符合美国联邦通讯委员会规定 (FCC Rules) 第 15 条及 IC 规定中的 RSS-Gen。操作时需符合以下两种状况：(1) 本产品不会引起有害的干扰，以及 (2) 本产品必须能承受所有遭遇的干扰，包括可能会引起操作不正常的干扰。

玩具维护保养：用软布轻擦玩具表面。

因包装上有重要信息，所以请勿丢弃。

此商品只能使用玩具变压器。

此商品只能独立连接Class II设备的等级符号。

使用变压器(不包含在此产品中)充电器-USB线(包含在此产品中)前, 必须定期检查其电线、插头、外壳和其他部件是否损坏, 发现损坏时应停止使用, 直至修复完好。

变压器最低限度规格 -

输入功率: 100 ~ 240V 50 ~ 60Hz.

输出电压: 5V 1A

变压器建议限度规格 -

输入功率: 100 ~ 240V 50 ~ 60Hz.

输出电压: 5V 2A

请将商品放置于三岁以下儿童无法取得处。儿童可能误食并导致哽噎状况产生。

DA Emballagen skal opbevares, da den indeholder vigtige oplysninger.

Genopladelige batterier må kun oplades af voksne eller af børn der mindst er fyldt 8 år.

Legetøjet må kun bruges med en transformator til legetøjet.

Transformeren er ikke et legetøj.

Legetøjet må kun være forbundet til klasse II udstyr, der er forsynet med symbolet.

Transformeren/ladeenheden (medfølger ikke) bærer regelmæssigt undersøgelse for mulige farer, såsom skader på kablet eller ledningen, stikket, kabinettet fra andre dele, og i tilfælde af en sådan skade, må legetøjet ikke anvendes, før skaden er blevet fjernet på behørig vis.

Minimal transformator specifikation --

Input: 100-240V 50-60Hz. Output: 5V 1A

Anbefalet transformator specifikation --

Input: 100-240V 50-60Hz. Output: 5V 2A

Legetøjet er ikke beregnet til børn under 3 år.

PT Guardar o instruções para referência futura pois contém informação importante

Este dispositivo está em conformidade com a Parte 15 das Normas da FCC.

A operação está sujeita a estas duas condições: (1) este dispositivo não pode ocasionar interferência prejudicial, e (2) este dispositivo deve aceitar qualquer interferência recebida, inclusive interferências que possam causar uma operação indesejada.

Este equipamento foi testado e é compatível com os limites estipulados para um dispositivo digital de Classe B, segundo o Artigo 15 das Regras da FCC.

As baterias são pequenos objetos. - As pilhas devem ser inseridas por adultos ou crianças com mais de 8 anos.

O brinquedo deve ser utilizado apenas com um transformador para brinquedos.

O transformador não é um brinquedo.

O brinquedo só pode ser ligado a dispositivos de classe II com o símbolo.

Examine com regularidade que não existe avarias nas ligações, encaixes ou outras partes. Em caso de avaria não se deve utilizar o brinquedo com o comando de transmissão até que a avaria seja reparada.

Transformador de especificação mínima - de entrada: 100 - 240V 50 - 60 Hz. Saída: 5V 1A

Especificação transformador recomendada - entrada: 100 - 240V 50 - 60 Hz. Saída: 5V 2A

FIN Säilytä pakkaus, sillä se sisältää tärkeää tietoa.

Vain aikuiset tai vähintään 8-vuotiaat lapset saavat ladata uudeelleenladattavat paristot.

Lelua saa käyttää vain leluille tarkoitettulla muuntajalla.

Muuntaja ei ole lelu.

Lelu voidaan kytkeä ainoastaan luokkaan II kuuluvaan laitteeseen, jossa suojausluokan merkintä on näkyvässä.

Muuntaja-/latausyksikkö (ei sisälly pakkaukseen) tulee tarkistaa säännöllisesti mahdollisten vaaratilanteiden varalta. Vaaran voivat aiheuttaa esimerkiksi viallinen kaapeli, johto, pistoke, tai viallinen kotelo. Mikäli tällaisia viallisuuksia ilmenee, ei lelua saa käyttää ennen kuin vika on poistettu.

Muuntajan vähimmäisvaatimukset --

Tulojännite: 100-240V 50-60Hz. Lähtöjännite: 5V 1A

Muuntajan suosituksen mukaiset vaatimukset --

Tulojännite: 100-240V 50-60Hz. Lähtöjännite: 5V 2A

Lelu ei ole tarkoitettu alle 3-vuotiaille lapsille.

SV Förpackningen måste sparas då det innehåller viktig information.

Upladdningsbara batterier får endast laddas av vuxna eller av barn som är minst 8 år.

Leksaken får endast användas med transformator för leksaker. Transformatorn är inte en leksak.

Leksaken får endast bli kopplad till utrustning som bär Class II-symbol.

Transformatorn/Laddstationen (ej inkluderad) ska regelbundet undersökas efter potentiell fara, som till exempel skadad kabel, uttag eller hölje till andra delar, vid sådana skador får ej leksaken användas tills dess att skadan är lagad.

Minimumspecifikationer för transformator

Input: 100-240V 50-60Hz.

Output: 5V 1A

Rekommenderade transformatorspecifikationer

Input: 100-240V 50-60Hz.

Output: 5V 2A

Leksaken är ej avsedd för barn under 3 år.

NO Emballasjen må tas vare på da den inneholder viktig informasjon.

Oppladbare batterier skal kun settes inn av voksne eller barn som er minst 8 år.

Leketøyet skal kun brukes sammen med en transformator som er beregnet for leketøyet.

Transformatoren er ikke et leketøy.

Leketøyet skal kun kobles til klasse II-utstyr med følgende symbol.

Transformatoren/laderen (ikke inkludert) må jevnlig undersøkes for mulige farer, som for eksempel skade på kablet eller ledningen, støpselet eller andre deler, og i tilfelle en slik skade må leketøyet ikke brukes før skaden er reparert.

Minimum spesifikasjoner på transformator -

Inngang: 100-240V 50-60Hz. Utgang: 5V 1A

Anbefalte spesifikasjoner på transformator -

Inngang: 100-240V 50-60Hz. Utgang: 5V 2A

Leketøyet er ikke beregnet for barn under 3 år.

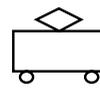

EE

Hoia pakend alles, sest see sisaldab vajalikku informatsiooni. Laetavaid akusid võivad laadida ainult täiskasvanud või vähemalt üle 8 aastased lapsed.

Selle mänguasjaga võib kasutada vaid mänguasjadele sobivat voolulaadja.

Voolulaadija ei ole mänguasi.

Mänguasja võib ühendada ainult II klassi seadeldistega millel on vastav sümbol.

Voolulaadija (ei ole komplektis kaasas) tuleb regulaarselt kontrollida ohlike olukordade vältimiseks nagu: vigane kaabel / juhe või pistik. Sellise ohu ilmnedes ei tohi mänguasja enne kasutamist kui viga on kõrvaldatud.

Laadija spetsifikatsioon --

Sisepinge: 100–240V 50–60Hz.

Väljundpinge: 5V 1A

Voolutrafo spetsifikatsioon --

Soovitatav sisepinge 100–240V 50–60Hz.

Soovitatav väljundpinge: 5V 2A

See mänguasi ei ole mõeldud alla 3 aastastele lastele.

PL

To urządzenie jest zgodne z częścią 15 przepisów FCC. Eksploatacja wymaga spełnienia następujących dwóch warunków: (1) urządzenie nie może powodować szkodliwych zakłóceń oraz (2) urządzenie musi akceptować wszelkie odbierane zakłócenia, włącznie z zakłóceniami, które mogą powodować niepożądane działania.

Akumulatory powinny być ładowane przez osoby dorosłe lub dzieci powyżej 8 roku życia.

Zabawka może być używana jedynie z transformatorem dla zabawek.

Transformator nie jest zabawką.

Zabawka może być podłączona jedynie do urządzeń klasy II oznaczonych symbolem.

Transformator / jednostka ładowająca (niezawarta w zestawie) należy regularnie sprawdzać pod kątem potencjalnego zagrożenia, takiego jak uszkodzenia kabla lub przewodu, wtyczki, obudowy innych części. W przypadku stwierdzenia uszkodzenia, zabawki nie należy używać do czasu usunięcia uszkodzenia.

Minimalna specyfikacja transformatora

Wjście: 100 – 240V 50 – 60Hz.

Wyjście: 5V 1A.

Zalecana specyfikacja transformatora

Wjście: 100 – 240V 50 – 60Hz.

Wyjście: 5V 2A

EL

Η συσκευασία να φυλάσσεται γιατί περιέχει σημαντικές πληροφορίες. Αυτή η συσκευή συμμορφώνεται με το Μέρος 15 των Κανονισμών FCC. Η λειτουργία υπόκειται στις ακόλουθες δύο συνθήκες: (1) αυτή η συσκευή δε μπορεί να προκαλέσει επιβλαβή παρεμβολή, και (2) αυτή η συσκευή πρέπει να αποδέχεται οποιοδήποτε παρεμβολή ληφθεί, περιλαμβανομένης παρεμβολής που μπορεί να προκαλέσει απενεργοποιητή λειτουργία.

Οι επαναφορτιζόμενες μπαταρίες να φορτίζονται μόνο από ενήλικες ή από παιδιά τουλάχιστον 8 ετών και πάνω.

Το παρόν παιχνίδι πρέπει να χρησιμοποιείται μόνο με μετασχηματιστές για παιχνίδια.

Ο μετασχηματιστής δεν είναι παιχνίδι.

Το παρόν παιχνίδι πρέπει να συνδέεται μόνο συσκευές Class II που φέρουν αυτό το σύμβολο.

Ο φορτιστής (δεν περιλαμβάνεται) θα πρέπει να ελέγχεται για το πιθανές βλάβες όπως κοψίματα στο καλώδιο πριν χρησιμοποιηθεί, σε περίπτωση που βρεθεί βλάβη δεν θα πρέπει να τον χρησιμοποιήσετε με το στυλό έως ότου επιδιορθωθεί.

Ελάχιστες προδιαγραφές φορτιστή --

Είσοδος: 100–240V 50–60Hz Έξοδος: 5V 1A

Протейні́юменєс прѳодїагрaфєс фѳортїстї --

Είσοδος: 100–240V 50–60Hz Έξοδος: 5V 2A

RU

Батарейки с функцией перезарядки могут заряжаться только взрослым человеком или ребенком в возрасте не менее 8 лет.

Игрушка должна использоваться только с трансформатором для игрушек.

Трансформатор не является игрушкой.

Игрушку можно подключать только к оборудованию класса II с символом.

Трансформатор / зарядное устройство (не входят в комплект) должны регулярно проверяться на наличие потенциальной опасности, например, повреждения кабеля или шнура, вилки, корпуса и других частей. Если Вы нашли такое повреждение, игрушка не должна использоваться, пока все недостатки не будут устранены.

Минимальные требования к трансформатору -

Входное напряжение: 100 – 240В 50 – 60 Гц.

Выходное напряжение: 5В

Рекомендуемые параметры трансформатора -

Входное напряжение: 100 – 240В 50 – 60 Гц.

Выходное напряжение: 5В 2А

TR

Üzerinde önemli bilgiler bulunduğu için ambalaj saklanmalıdır. Bu cihaz FCC Kurallarının 15. bölümü ile uyumludur. Bu durum iki şarta bağlıdır: (1) bu cihaz zararlı enterferansa neden olmur ve (2) bu cihaz istemsiz işlemlere sebep olabilecek herhangi bir enterferansı kabullenir.

Değiştirilebilir piller sadece yetişkinler ve 8 yaş üzeri çocuklar tarafından şarj edilmelidir.

Bu oyuncak sadece oyuncaklar için kullanılan dönüştürücüler ile kullanılmalıdır.

Dönüştürücü bir oyuncak değildir.

Bu oyuncak sadece 2.Sınıf sembolü taşıyan ekipmanlarla kullanılmalıdır.

Dönüştürücü/şarj ünitesi (Kutudan Çıkmaz) kablo, fiş veya bağlantı noktalarındaki zedelenmeler sonucu oluşabilecek potansiyel tehlike riskine karşı düzenli olarak kontrol edilmelidir. Böyle bir zedelenme durumunda tamir edilene kadar kalem kullanılmamalıdır.

Minimum dönüştürücü özellikleri --

Giriş: 100–240V 50–60Hz. Çıkış: 5V 1A

Tavsiye edilen dönüştürücü özellikleri --

Giriş: 100–240V 50–60Hz. Çıkış: 5V 2A

UK

Зберігайте упаковку, так як вона містить важливу інформацію.

1) Цей пристрій не може викликати недопустимих перешкод.

2) Цей пристрій повинен приймати будь-які перешкоди, які надходять, в тому числі ті, які можуть викликати небезпечну діяльність.

Батарейки, що перезаряджаються, мають заряджатися тільки дорослою людиною або дитиною віком не менше 8 років.

Іграшка має використовуватися тільки з трансформатором для іграшок.

Трансформатор не є іграшкою.

Іграшку можна підключати тільки до обладнання класу II із символом.

Трансформатор/зарядний пристрій (не входять до комплекту) повинні регулярно перевірятися на потенційну небезпеку, наприклад, пошкодження кабелю або шнура, штепселя, корпусу та інших частин. Якщо Ви знайшли таке пошкодження, іграшка не повинна використовуватися, поки всі недоліки не будуть усунені.

Мінімальні вимоги до трансформатора -

Вхідна напруга: 100–240В 50 – 60Гц.

Вихідна напруга: 5В

Рекомендовані параметри трансформатора -

Вхідна напруга: 100–240В 50–60Гц.

Вихідна напруга: 5В 2А

יש לשמור את האריזה שהיא מכילה מידע חשוב.

המסמך עומד בדרישות חלק 15 של חוקי FCC. ההפעלה כפופה לשני התנאים שלהלן: (1) המסמך אינו יכול לגרום להפרעה מזיקה, ו-(2) המסמך חייב לקבל כל הפרעה נקולטת, כולל הפרעה שעלולה לגרום לפעולה בלתי רצויה.

ניתן לעשות טעינת סוללות טעונות רק על ידי מבוגר או ילד של 8 שנים לפחות.

יש להשתמש עם הצעצוע רק בשני המיודע לצעצועים.

השנאי אינו צעצוע.

הצעצוע ניתן להכר רק עם ציוד של 2 CLASS עם ממל דרש

יש לבחון באופן קבוע השנאי / יחידת הטעינה (לא כלול) עבור סכנה פוטנציאלית, כגון נזק לכבל, תקע, מארז או חלקים אחרים אם במקרה של נזק אסור להתמשש בצעצוע עד הסרת המוקדם כראוי.

מפרט שנאי מינימום
 כניסה: 100-240V 50-60Hz
 פלט 5V 1A

מפרט שנאי מומלץ
 כניסה: 100-240V 50-60Hz
 פלט 5V 2A

SK Balenie prosim uchovajte, keďže obsahuje dôležité informácie.

Toto zariadenie je v súlade s časťou 15 pravidiel FCC. Prevádzka podlieha týmto dvom podmienkam: (1) toto zariadenie nesmie spôsobovať škodlivé rušenie a (2) toto zariadenie musí akceptovať akékoľvek vonkajšie rušenie vrátane rušenia, ktoré môže spôsobiť nežiaduce prevádzku.

Nabíjacie batérie sa môžu nabíjať dospelou osobou, alebo osobou, ktorá má minimálne 8 rokov.

Hračka sa môže byť používaná jedine s transformátorom na hračky.

Transformátor nie je hračka.

Hračka môže byť pripojená jedine k zariadeniu triedy II označenej symbolom.

Transformátor / nabíjacia jednotka (nie je súčasťou balenia), sa má byť pravidelne kontrolovať kvôli potenciálnemu nebezpečenstvu, ako je poškodenie kábla alebo zástrčky, krytu, alebo iných častí. V prípade takéhoto poškodenia sa hračka nesmie používať, pokiaľ sa takéto škoda nie je riadne odstránená.

Minimálna špecifikácia transformátora
 Vstup: 100 – 240V 50 – 60Hz. Výstup: 5V 1A
 Odporúčaná špecifikácia transformátora
 Vstup: 100 – 240V 50 – 60Hz. Výstup: 5V 2A

يجب الاحتفاظ بالتغليف الخاص بالمنتج لأنه يحتوي على معلومات هامة يتم عملية إعادة شحن البطاريات القابلة للشحن فقط من قبل الكبار، أو الأطفال من 8 سنوات وما فوق.
 يجب استخدام اللعبة مع محول اللعب فقط.
 يجب أن يتم إيصال اللعبة فقط على المعدات التي تحمل رمز الدرجة الثانية

وعدة المحول / الشحن (غير الدرجة) ينبغي أن يتخذ بشكل منتظم لأي خطر محتمل، مثل تعطل الكابلات أو الحبل، وإصلاح المكونات الأخرى، وفي حالة حدوث مثل هذا الأمر، لا يجب أن تستخدم اللعبة حتى يتم إزالة الضرر بشكل صحيح.

1A إخراج: 5. 60Hz. 50 موصافات محول الدنيا - الإدخال: 100 – 240
 2A إخراج: 5V 60Hz. 50 موصافات محول الموصى بها - الإدخال: 100 – 240

تحذير: هذا الجهاز هو من الفئة 15 من قواعد لجنة الاتصالات الفيدرالية (FCC) تخضع عملية تصنيعه للوائح التنظيمية (15 CFR 15.107) إلا أن هذا الجهاز لا يمكن أن يخلق أو يبعث أو يشع أو ينفذ أو يتداخل مع الاتصالات اللاسلكية، بما في ذلك الأسلاك التي قد يؤدي إلى عملية غير مرغوب فيها.
 تنبيه: لقد تم اختبار هذا الجهاز ووجد أنه يتوافق مع حدود الأجهزة الرقمية من الفئة 15 طبقاً للمادة 15 من قواعد لجنة الاتصالات الفيدرالية. تم تصميم هذه الحدود لتوفير حماية معقولة ضد التداخل الضار في الشبكات السلكية، ولكن لا يحمي الجهاز من تولد واستخدام وشع طاقة تردد الراديو، وإذا لم يتم تركيبه واستخدامه وفقاً للتعليمات، فقد يتسبب في حدوث تداخل ضار مع الاتصالات السلكية، بما في ذلك، ليس هناك ما يضمن أن هذا التداخل لن يحدث في كنفية معينة. إذا كان هذا الجهاز يتسبب تشويشاً ضاراً لاستقبال الراديو أو التلفزيون، والذي يمكن تحديده من خلال إيقاف تشغيل الجهاز، فتوقف على استخدام محاولة تصحيح التشويش بواسطة واحد أو أكثر من الإجراءات التالية:

- إعادة توجيه أو نقل هوائي الاستقبال
- زيادة المسافة الفاصلة بين الجهاز وجهاز الاستقبال
- توصيل الجهاز بمنفذ على دائرة مختلفة عن تلك التي يتصل بها جهاز الاستقبال
- استشر المزود أو فني راديو أو تلفزيون ذو خبرة للحصول على المساعدة
- أنت وحدك من أن أي تغييرات أو تعديلات غير معتمدة صراحة في هذا الدليل قد تبطل
- تنبيه: هذا الجهاز الرقمي من الفئة ب يتوافق مع

ICES-003.
 CAN ICES-3 (B)/NMB-3(B)

HU Tartsd meg a csomagolást későbbi referencia céljából.

Aszéköz megfelel az FCC szabályok 15 részével. Használat feltétele: (1) nem okozhat ártalmas interferenciát és (2) az eszköznek túrnie kell interferenciát, beleértve, olyat, amely nem kívánt működést okozhat.

Újratölhető elemeket cseréje kizárólag felhőtt, vagy gyermekek legalább 8 éves kortól, végezze.

A játékot nem szabad más tölthető használni.

A töltő nem játék.

A játékot kizárólag Class II jelű jelölt eszközökhöz szabad csatlakozni.

A töltőt (nem tartozéka), rendszeresen kell ellenőrizni esetleges veszélyekre, például sérült kábel, dugó, lezárt részek, és ha van sérülés, nem szabad használni ami a sérülés nincs javítva.

Minimum töltő: bemenet:
 100–240V 50–60Hz. Kimenet 5V 1A
 Javasolt töltő: bemenet:
 100–240V 50–60Hz. Kimenet 5V 2A

CS Balení prosím uschovejte, protože obsahuje důležité informace.

Toto zařízení je v souladu s částí 15 pravidel FCC. Provoz podléhá těmto dvěma podmínkám: (1) toto zařízení nesmí způsobovat škodlivé rušení a (2) toto zařízení musí akceptovat jakékoli vnější rušení včetně rušení, které může způsobit nežádoucí provoz.

Nabíjecí baterie se mohou nabíjet dospelou osobou, nebo osobou, která má minimálně 8 let.

Hračka se může být používána jedine s transformátorem na hračky.

Transformátor není hračka.

Hračka může být připojena jedine k zařízení třídy II označené symbolem.

Transformátor / nabíjecí jednotka (není součástí balení), by se měly být pravidelne kontrolovat z hledem k potenciálnimu nebezpečenstvu, jako je poškození kabelu nebo zástrčky, krytu nebo jiných částí. V případě takového poškození se hračka nesmí používat, pokud se taková škoda není řádně odstránena.

Minimální špecifikace transformátora
 Vstup: 100 – 240V 50 – 60Hz. Výstup: 5V 1A
 Doporučená špecifikace transformátora
 Vstup: 100 – 240V 50 – 60Hz. Výstup: 5V 2A

RO Păstrați ambalajul deoarece conține informații importante.

Acest aparat este în conformitate cu Partea 15 a Regulilor FCC. Funcționarea este supusă următoarelor două condiții: (1) Acest aparat nu poate cauza interferențe dăunătoare și (2) acest aparat trebuie să accepte orice interferență recepționată inclusiv interferențe care pot cauza o funcționare nedorită.

Bateriile trebuie să fie încărcate de către adulții sau de către copii cu vârsta de peste 8 ani.

Jucăria poate fi utilizată numai cu un transformator pentru jucării.

Transformatorul nu este o jucărie.

Jucăria poate fi conectată numai la dispozitive din clasa a II-a care poartă simbolul.

Transformatorul/unitatea de încărcare (nu este inclusă) trebuie să fie verificate în mod regulat sub aspectul pericolului potențial, cum ar fi deteriorarea cablului sau cordonului, stecherului, carcasei, în cazul constatării unei asemenea deteriorări, jucăria nu poate fi utilizată până la eliminarea defectului în mod corespunzător.

Specificații minime pentru transformator:
 Intrare: 100 – 240V 50 – 60Hz. Ieșire: 5V 1A
 Specificații recomandată pentru transformator:
 Intrare: 100 – 240V 50 – 60Hz. Ieșire: 5V 2A



Fabriqué par WobbleWorks™ (HK) Limited A-D, 4/F, Golden Sun Centre, 59-67 Bonham Strand West, Sheung Wan, Hong Kong
Importé en France par : EVOLUTION 73 rue Henri Barbusse, 92110 Clichy, France

3DS-ALL-IM (1)